



LAPAROSKOPIE

# AESCULAP® ENDOSKOPIE

INSTRUMENTARIUM FÜR DIE MINIMAL-INVASIVE CHIRURGIE



## NARBENFREIE CHIRURGIE

■ Minilaparoskopie	6
■ S.P.A./N.O.T.E.S	15

## INSTRUMENTARIUM

■ Scheren, monopolar	20
■ Präparierzangen, monopolar	27
■ Fasszangen, monopolar	36
■ Biopsiezangen	63
■ Nadelhalter	66
■ Instrumente für die Thoraxchirurgie, monopolar	70
■ Monopolare Elektroden	73
■ Spezialitäten Laparoskopie	75
■ Spezialitäten Gynäkologie	80
■ Spezialitäten Thoraxchirurgie	83
■ Scheren, bipolar	85
■ Präparierzangen, bipolar	86
■ Fasszangen, bipolar	87
■ Zubehör	88
■ VATS Instrumente für die Thoraxchirurgie	92
■ VATS Instrumente Ersatzteile	105
■ VATS Instrumente Monopolare Elektroden	106
■ VATS Instrumente Knotenschieber und Explorationssonde	107

## TROKARE

■ MIT System, wiederverwendbar	110
■ Flexible Trokare	116
■ HASSON Trokar	118
■ Trokar für die Hernienchirurgie (TEP-Technik)	119
■ Zusatzinstrumente	120
■ Ersatzteile und Zubehör	123
■ AESCULAP® Trokarsystem, hybrid	126

## HALTESYSTEME

■ Haltearme	138
■ Fixierelemente für die OP-Tischschiene	140
■ Zubehör	141

## OPTIKEN

■ Laparoscope	146
■ Arthroskope	148
■ Hysteroskope	150
■ HNO Endoskope	152
■ Lichtleitkabel	154
■ Lichtleitkabel Zubehör	155

## LIGATUREN

■ Challenger® Clip System	160
■ Challenger® Ti, mechanisch	162
■ Challenger® Ti-P, pneumatisch	163
■ Zubehör	164
■ Single Fire Ligaturclips	165
■ Appendektomie Clip	178
■ Bulldog Clips	179

## LAGERUNG UND AUFBEREITUNG

■ Endo Rack	184
■ Optik Container	187
■ Optik Siebkörbe	189
■ Für Haltesysteme	190
■ Für VATS Instrumente	191
■ Zubehör	192
■ AESCULAP® Aicon® Siebkorb System für Haltesysteme	195

## INDEX

200
-----







NARBENARME  
CHIRURGIE

NARBENARME CHIRURGIE  
MINILAPAROSKOPIE

NARBENARME  
CHIRURGIE





# NARBENARME CHIRURGIE

## MINILAPAROSKOPIE

NARBENARME  
CHIRURGIE



### METZENBAUM

Schere, Blätter nach links gebogen

Einzelkomponenten	Länge	200 mm	290 mm
	Ø	3,5 mm	3,5 mm
	Komplettinstrument	PO320R	PO300R
	Mauleinsatz	PO360R	PO340R
	Isoliertes Außenrohr	PM987P	PM986P
	Griff	PO380R	PO380R



### Hakenschere, stumpf

Einzelkomponenten	Länge	200 mm	290 mm
	Ø	3,5 mm	3,5 mm
	Komplettinstrument	PO321R	PO301R
	Mauleinsatz	PO361R	PO341R
	Isoliertes Außenrohr	PM987P	PM986P
	Griff	PO380R	PO380R



1/1

MARYLAND  
Fass- und Präparierzange, aufgebogen

Einzelkomponenten
-------------------

Länge	200 mm	290 mm
Ø	3,5 mm	3,5 mm
Komplettinstrument	P0322R	P0302R
Mauleinsatz	P0362R	P0342R
Isoliertes Außenrohr	PM987P	PM986P
Griff	P0380R	P0380R



1/1

Atraumatische Fass- und Präparierzange, gerade

Einzelkomponenten
-------------------

Länge	200 mm	290 mm
Ø	3,5 mm	3,5 mm
Komplettinstrument	P0323R	P0303R
Mauleinsatz	P0363R	P0343R
Isoliertes Außenrohr	PM987P	PM986P
Griff	P0380R	P0380R

# NARBENARME CHIRURGIE

## MINILAPAROSKOPIE



Pyloruspreizer

		Länge	200 mm	290 mm
		Ø	3,5 mm	3,5 mm
		Komplettinstrument	PO324R	PO304R
		Mauleinsatz	PO364R	PO344R
		Isoliertes Außenrohr	PM987P	PM986P
		Griff	PO380R	PO380R
Einzelkomponenten				



DORSEY  
Darmfasszange

		Länge	200 mm	290 mm
		Ø	3,5 mm	3,5 mm
		Komplettinstrument	PO325R	PO305R
		Mauleinsatz	PO365R	PO345R
		Isoliertes Außenrohr	PM987P	PM986P
		Griff	PO381R	PO381R
Einzelkomponenten				



Atraumatische Universalfasszange, Maulteil gefensterst

		Länge	200 mm	290 mm
		Ø	3,5 mm	3,5 mm
		Komplettinstrument	PO326R	PO306R
		Mauleinsatz	PO366R	PO346R
		Isoliertes Außenrohr	PM987P	PM986P
		Griff	PO381R	PO381R
Einzelkomponenten				



BABCOCK  
Organfasszange

		Länge	200 mm	290 mm
		Ø	3,5 mm	3,5 mm
		Komplettinstrument	PO327R	PO307R
		Mauleinsatz	PO367R	PO347R
		Isoliertes Außenrohr	PM987P	PM986P
		Griff	PO381R	PO381R
Einzelkomponenten				

# NARBENARME CHIRURGIE

## MINILAPAROSKOPIE



Biopsiezange, gefenstert

		Länge	200 mm	290 mm
		Ø	3,5 mm	3,5 mm
		Komplettinstrument	PO328R	PO308R
		Mauleinsatz	PO368R	PO348R
		Isoliertes Außenrohr	PM987P	PM986P
		Griff	PO380R	PO380R
Einzelkomponenten				



Universalfasszange, mit Reservoir im Maulteil

		Länge	200 mm	290 mm
		Ø	3,5 mm	3,5 mm
		Komplettinstrument	PO329R	PO309R
		Mauleinsatz	PO369R	PO349R
		Isoliertes Außenrohr	PM987P	PM986P
		Griff	PO381R	PO381R
Einzelkomponenten				



## NARBENARME CHIRURGIE MINILAPAROSKOPIE

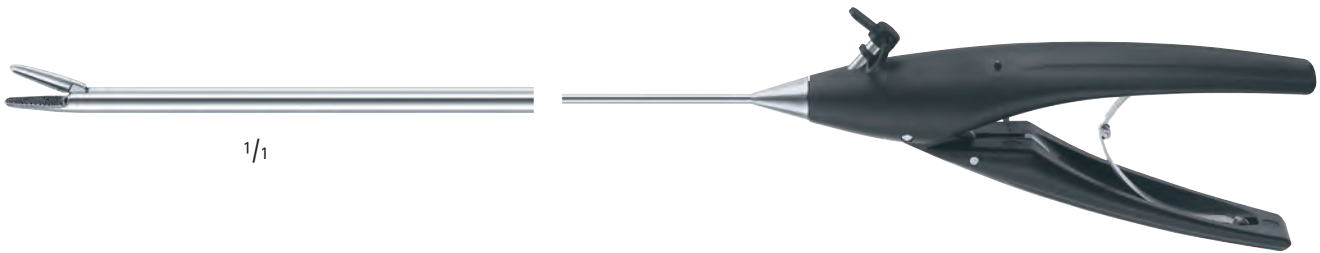

1/1

Nadelhalter gerade	Länge	290 mm	Länge	200 mm
	Ø	3,5 mm	Ø	3,5 mm
	Komplettinstrument	PL418R	Komplettinstrument	PL419R

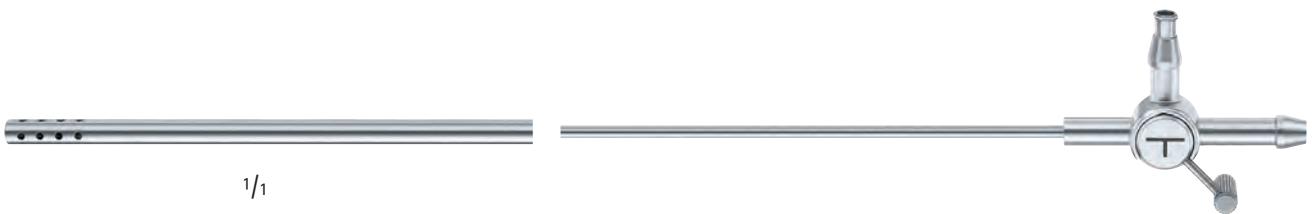

1/1

Saug-/Spülrrohr	Länge	310 mm		
	Ø	3,5 mm		
	Komplettinstrument	PG028R		



1/1

Saug-/Spülrrohr	Länge	310 mm		
	Ø	3,5 mm		
	Komplettinstrument	PG041R		



Taststab

Länge	400 mm
Ø	3,5 mm
Komplettinstrument	BN322R

# NARBENARME CHIRURGIE

## MINILAPAROSKOPIE

NARBENARME  
CHIRURGIE



1/1

Länge	310 mm
Ø	3,5 mm
Kompletteinstrument	PL435R

Knotenschieber, für extrakorporale Knoten



1/1

Ø  
4mm

Länge	200 mm	290 mm
Ø	3,5 mm	3,5 mm
Kompletteinstrument	GK397R	GK398R

Hakenelektrode zur Verwendung mit monopolaren Standard HF-Handgriffen



Ø 4mm



Länge Kabel	4,5 m	4,5 m	4,5 m
Anschluss geräteseitig	Aesculap ACMI Berchtold Conmed Martin Valleylab	Aesculap ACMI Berchtold Martin	Erbe ACC/ICC/VIO
Handgriff	GN230	GN236	GN261

Elektrohandgriff mit Doppelfingertasten



1/1

Atraumatische Universal Fassungzange,  
Maulteil gefenestert

		Länge	310 mm	420 mm
		Ø	5 mm	5 mm
		Kompletteinstrument	P0128R	P0229R
		Mauleinsatz	P0647R	P0782R
		Isoliertes Außenrohr	PM973R	PM981R
		Griff	P0959R	P0959R
Einzelkomponenten				



1/1

Universalfassungzange mit Reservoir im Maul

		Länge	310 mm	420 mm
		Ø	5 mm	5 mm
		Kompletteinstrument	P0221R	P0230R
		Mauleinsatz	P0774R	P0783R
		Isoliertes Außenrohr	PM973R	PM981R
		Griff	P0959R	P0959R
Einzelkomponenten				

# NARBENARME CHIRURGIE

S.P.A. /N.O.T.E.S.

NARBENARME  
CHIRURGIE



## METZENBAUM

Schere, gezahnt, Blätter nach links gebogen,  
mit Hartmetalleinlage

	Länge	310 mm	420 mm
	Ø	5 mm	5 mm
	Komplettinstrument	PO004R	PO027R
	Mauleinsatz	PO603R	PO746R
	Isoliertes Außenrohr	PM973R	PO981R
	Griff	PO959R	PO958R
Einzelkomponenten			







# INSTRUMENTARIUM

## SCHEREN, MONOPOLAR



1/1

Noir® METZENBAUM  
Schere, gezahnt, Blätter nach links gebogen, mit Hartmetalleinlage

Länge	310 mm
Ø	5 mm
Komplettinstrument	PO090R
Einzelkomponenten	
Mauleinsatz	PO790R
Isoliertes Außenrohr	PM973R
Griff	PO958R
Individuelle Komponenten*	
Isoliertes Außenrohr	PM975R



1/1

Noir® Mini-METZENBAUM  
Schere, gezahnt, Blätter nach links gebogen, mit Hartmetalleinlage

Länge	310 mm
Ø	5 mm
Komplettinstrument	PO091R
Einzelkomponenten	
Mauleinsatz	PO791R
Isoliertes Außenrohr	PM973R
Griff	PO958R
Individuelle Komponenten*	
Isoliertes Außenrohr	PM975R



1/1

METZENBAUM  
Schere, gezahnt, Blätter nach links gebogen, mit Hartmetalleinlage,  
PEEK Isolation des distalen Schaftes

Länge	310 mm
Ø	5 mm
Komplettinstrument	-
Einzelkomponenten	
Mauleinsatz	PM697R
Isoliertes Außenrohr	PM973R
Griff	PO958R
Individuelle Komponenten*	
Isoliertes Außenrohr	PM975R

\* Individuelle Komponenten siehe Seite 94 ff.



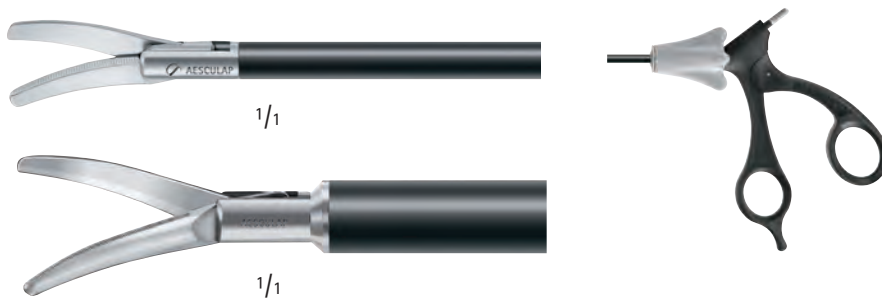

**METZENBAUM**

Schere, gezahnt, Blätter nach links gebogen, mit Hartmetalleinlage

	Länge	220 mm	310 mm	310 mm	420 mm
	Ø	5 mm	5 mm	10 mm	5 mm
	Komplettinstrument		PO004R		PO027R
Einzelkomponenten	Mauleinsatz	PO631R	PO603R	PM604R	PO746R
	Isoliertes Außenrohr	PM970R	PM973R	PM974R	PM981R
	Griff	PO958R	PO958R	PO958R	PO958R
Individuelle Komponenten*	Isoliertes Außenrohr	PM971R	PM975R		



**Medium-METZENBAUM**

Schere, gezahnt, Blätter nach links gebogen, mit Hartmetalleinlage

	Länge	220 mm	310 mm	370 mm	420 mm
	Ø	5 mm	5 mm	5 mm	5 mm
	Komplettinstrument		PO030R		PO031R
Einzelkomponenten	Mauleinsatz		PO715R		PO716R
	Isoliertes Außenrohr		PM973R		PM981R
	Griff		PO958R		PO958R
Individuelle Komponenten*	Isoliertes Außenrohr		PM975R		

\* Individuelle Komponenten siehe Seite 94 ff.

# INSTRUMENTARIUM

## SCHEREN, MONOPOLAR



1/1

INSTRUMENTARIUM

<b>Länge</b>	<b>310 mm</b>
<b>Ø</b>	5 mm
<b>Komplettinstrument</b>	<b>PO022R</b>
<b>Einzelkomponenten</b>	
<b>Mauleinsatz</b>	PO727R
<b>Isoliertes Außenrohr</b>	PM973R
<b>Griff</b>	PO958R
<b>Individuelle Komponenten*</b>	
<b>Isoliertes Außenrohr</b>	PM975R

CROCE/OLMI

Naht-Schere mit Knotenschiebeeinrichtung



1/1

MINI-METZENBAUM

Schere, gezahnt, Blätter nach links gebogen, mit Hartmetalleinlage

	<b>Länge</b>	<b>220 mm</b>	<b>310 mm</b>	<b>370 mm</b>	<b>420 mm</b>
<b>Ø</b>		5 mm	5 mm	5 mm	5 mm
<b>Komplettinstrument</b>		PO023R	PO011R		PO028R
<b>Einzelkomponenten</b>					
<b>Mauleinsatz</b>		PO738R	PO655R		PO754R
<b>Isoliertes Außenrohr</b>		PM970R	PM973R		PM981R
<b>Griff</b>		PO958R	PO958R		PO958R
<b>Individuelle Komponenten*</b>					
	<b>Isoliertes Außenrohr</b>	PM971R	PM975R		

\* Individuelle Komponenten siehe Seite 94 ff.



Mini-METZENBAUM  
Schere, gezahnt, Blätter nach links gebogen,  
mit Hartmetalleinlage, PEEK Isolation des distalen Schaftes

Länge	310 mm
Ø	5 mm
Komplettinstrument	-
Einzelkomponenten	
Mauleinsatz	PM698R
Isoliertes Außenrohr	PM973R
Griff	PO958R
Individuelle Komponenten*	
Isoliertes Außenrohr	PM975R



Mini-METZENBAUM  
Schere, gezahnt, Blätter nach links gebogen,  
mit Hartmetalleinlage, PEEK Isolation des distalen Schaftes

Länge	310 mm
Ø	5 mm
Komplettinstrument	-
Einzelkomponenten	
Mauleinsatz	PM710R
Isoliertes Außenrohr	PM973R
Griff	PO958R
Individuelle Komponenten*	
Isoliertes Außenrohr	PM975R

\* Individuelle Komponenten siehe Seite 94 ff.

# INSTRUMENTARIUM

## SCHEREN, MONOPOLAR



1/1

		Länge	220 mm	310 mm	370 mm	420 mm
		Ø	5 mm	5 mm	5 mm	5 mm
Hakenschere, stumpf		Komplettinstrument		PO001R		PO025R
Einzelkomponenten	Mauleinsatz			PO600R		PO744R
	Isoliertes Außenrohr			PM973R		PM981R
	Griff			PO958R		PO958R
Individuelle Komponenten*	Isoliertes Außenrohr			PM975R		



1/1

Länge	310 mm
Ø	5 mm
Komplettinstrument	PO002R
Einzelkomponenten	
Mauleinsatz	PO601R
Isoliertes Außenrohr	PM973R
Griff	PO958R
Individuelle Komponenten*	
Isoliertes Außenrohr	PM975R

Peritonealschere, gezahnt

\* Individuelle Komponenten siehe Seite 94 ff.



Länge	310 mm
Ø	5 mm
Kompletteinstrument	PO006R
Einzelkomponenten	
Mauleinsatz	PO625R
Isoliertes Außenrohr	PM973R
Griff	PO958R
Individuelle Komponenten*	
Isoliertes Außenrohr	PM975R

Peritonealschere mit Haken, gezahnt



Mikro-Präparierschere, Blätter nach links gebogen

	Länge	220 mm	310 mm	370 mm
	Ø	5 mm	5 mm	5 mm
	Kompletteinstrument		PO003R	
Einzelkomponenten	Mauleinsatz	PM630R	PO602R	
	Isoliertes Außenrohr	PM970R	PM973R	
	Griff	PO958R	PO958R	
Individuelle Komponenten*	Isoliertes Außenrohr	PM971R	PM975R	

\* Individuelle Komponenten siehe Seite 94 ff.

INSTRUMENTARIUM  
SCHEREN, MONOPOLAR

INSTRUMENTARIUM

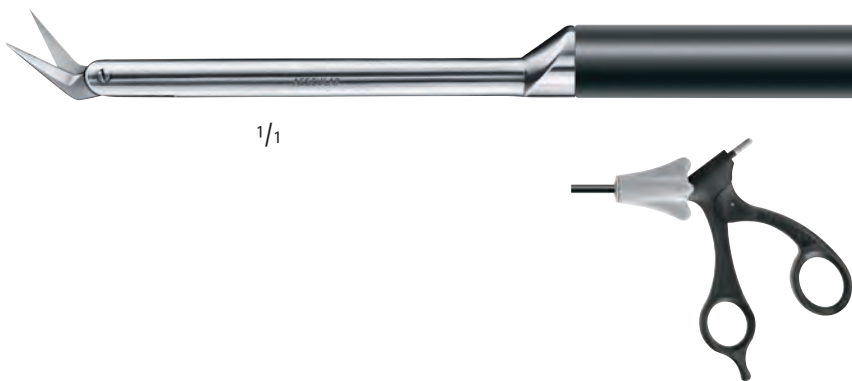

1/1

Länge	310 mm
Ø	10 mm
Komplettinstrument	PO014R
Einzelkomponenten	
Mauleinsatz	PO682R
Isoliertes Außenrohr	PM992R
Griff	PO958R

POTTS de MARTELL Mod. SAID  
DUROTIP Endo-Gefäßschere



1/1

MARYLAND  
Fass- und Präparierzange, aufgebogen

	Länge	220 mm	310 mm	370 mm	420 mm
Ø		5 mm	5 mm	5 mm	5 mm
Komplettinstrument			PO102R		PO202R
Einzelkomponenten					
	Mauleinsatz	PO632R	PO608R		PO752R
	Isoliertes Außenrohr	PM970R	PM973R		PM981R
	Griff	PO958R	PO958R		PO958R
Individuelle Komponenten*	Isoliertes Außenrohr	PM971R	PM975R		

\* Individuelle Komponenten siehe Seite 94 ff.



1/1

MARYLAND  
Fass- und Präparierzange, aufgebogen  
mit Kreuzzahnung

	Länge	220 mm	310 mm	370 mm	420 mm
	Ø	5 mm	5 mm	5 mm	5 mm
	Komplettinstrument		PO237R		PO238R
Einzelkomponenten	Mauleinsatz		PO717R		PO718R
	Isoliertes Außenrohr		PM973R		PM981R
	Griff		PO958R		PO958R
Individuelle Komponenten*	Isoliertes Außenrohr		PM975R		



1/1

MARYLAND  
Fass- und Präparierzange, Isolation des distalen Schaftes

Länge	310 mm
Ø	5 mm
Komplettinstrument	-
Einzelkomponenten	
Mauleinsatz	PM699R
Isoliertes Außenrohr	PM973R
Griff	PO958R
Individuelle Komponenten*	
Isoliertes Außenrohr	PM975R

\* Individuelle Komponenten siehe Seite 94 ff.

INSTRUMENTARIUM  
 PRÄPARIERZANGEN, MONOPOLAR

INSTRUMENTARIUM



1/1

Länge	310 mm
Ø	5 mm
Komplettinstrument	PO195R
Einzelkomponenten	
Mauleinsatz	PO740R
Isoliertes Außenrohr	PM973R
Griff	PO958R
Individuelle Komponenten*	
Isoliertes Außenrohr	PM975R

CROCE/OLMI  
 Fass- und Präparierzange, aufgebogen, Maulteil gefensterst



1/1

Länge	310 mm
Ø	5 mm
Komplettinstrument	PO100R
Einzelkomponenten	
Mauleinsatz	PO605R
Isoliertes Außenrohr	PM973R
Griff	PO958R
Individuelle Komponenten*	
Isoliertes Außenrohr	PM975R

Fass- und Präparierzange mit atraumatischer Zahnung

\* Individuelle Komponenten siehe Seite 94 ff.



## INSTRUMENTARIUM PRÄPARIERZANGEN, MONOPOLAR



1/1

Länge	310 mm
Ø	5 mm
Komplettinstrument	-
Einzelkomponenten	
Mauleinsatz	PM614R
Isoliertes Außenrohr	PM973R
Griff	P0958R
Individuelle Komponenten*	
Isoliertes Außenrohr	PM975R

Fass- und Präparierzange, schlank

INSTRUMENTARIUM

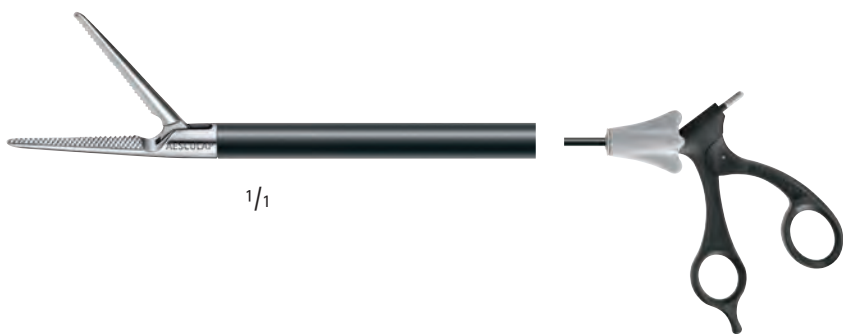

1/1

Länge	310 mm
Ø	5 mm
Komplettinstrument	-
Einzelkomponenten	
Mauleinsatz	PM647R
Isoliertes Außenrohr	PM973R
Griff	P0958R
Individuelle Komponenten*	
Isoliertes Außenrohr	PM975R

Fass- und Präparierzange, schlank



1/1

Länge	310 mm
Ø	5 mm
Komplettinstrument	P0187R
Einzelkomponenten	
Mauleinsatz	P0730R
Isoliertes Außenrohr	PM973R
Griff	P0958R
Individuelle Komponenten*	
Isoliertes Außenrohr	PM975R

PSALMON  
Precise-Dissektor, 90°

\* Individuelle Komponenten siehe Seite 94 ff.

## INSTRUMENTARIUM

### PRÄPARIERZANGEN, MONOPOLAR



1/1

MIXTER  
Präparierzange, 90°

Länge	310 mm
Ø	5 mm
Komplettinstrument	PO231R
Einzelkomponenten	
Mauleinsatz	PO784R
Isoliertes Außenrohr	PM973R
Griff	PO958R
Individuelle Komponenten*	
Isoliertes Außenrohr	PM975R



1/1

OVERHOLT  
Präparierklemme, 90°

Länge	310 mm
Ø	10 mm
Komplettinstrument	PO103R
Einzelkomponenten	
Mauleinsatz	PO606R
Isoliertes Außenrohr	PM975R
Griff	PO958R
Individuelle Komponenten*	
Isoliertes Außenrohr	PM973R



1/1

OVERHOLT  
Präparierklemme, 90°, PEEK Isolation des distalen Schaftes

Länge	370 mm
Ø	10 mm
Komplettinstrument	-
Einzelkomponenten	
Mauleinsatz	PM701R
Isoliertes Außenrohr	PM978R
Griff	PO958R
Individuelle Komponenten*	
Isoliertes Außenrohr	PM976R

\* Individuelle Komponenten siehe Seite 94 ff.

## INSTRUMENTARIUM PRÄPARIERZANGEN, MONOPOLAR



1/1

**OVERHOLT**  
Präparierklemme mit feiner Spitze, 90° OVERHOLT  
Präparierklemme mit feiner Spitze, 90°

Länge	370 mm
Ø	10 mm
Komplettinstrument	P0219R
Einzelkomponenten	
Mauleinsatz	P0772R
Isoliertes Außenrohr	PM978R
Griff	P0958R
Individuelle Komponenten*	
Isoliertes Außenrohr	PM976R



1/1

**OVERHOLT**  
Präparierklemme, 60°

Länge	310 mm
Ø	10 mm
Komplettinstrument	P0141R
Einzelkomponenten	
Mauleinsatz	P0661R
Isoliertes Außenrohr	PM975R
Griff	P0958R
Individuelle Komponenten*	
Isoliertes Außenrohr	PM973R



1/1

**OVERHOLT**  
Präparierklemme, 60°, PEEK Isolation des distalen Schaftes

Länge	310 mm
Ø	10 mm
Komplettinstrument	-
Einzelkomponenten	
Mauleinsatz	PM700R
Isoliertes Außenrohr	PM975R
Griff	P0958R
Individuelle Komponenten*	
Isoliertes Außenrohr	PM973R

\* Individuelle Komponenten siehe Seite 94 ff.

# INSTRUMENTARIUM

## PRÄPARIERZANGEN, MONOPOLAR

INSTRUMENTARIUM



1/1

Länge	370 mm
Ø	10 mm
Komplettinstrument	PO220R
Einzelkomponenten	
Mauleinsatz	PO773R
Isoliertes Außenrohr	PM978R
Griff	PO958R
Individuelle Komponenten*	
Isoliertes Außenrohr	PM976R

**OVERHOLT**  
Präparierklemme mit feiner Spitze, 60°



1/1

**CRILE**  
Fass- und Präparierzange, aufgebogen

	Länge	220 mm	310 mm	370 mm	420 mm
	Ø	5 mm	5 mm	5 mm	5 mm
	Komplettinstrument		PO218R	PO213R	
Einzelkomponenten	Mauleinsatz		PO771R	PO766R	
	Isoliertes Außenrohr		PM973R	PM976R	
	Griff		PO958R	PO958R	
Individuelle Komponenten*	Isoliertes Außenrohr		PM975R	PM978R	

\* Individuelle Komponenten siehe Seite 94 ff.

## INSTRUMENTARIUM PRÄPARIERZANGEN, MONOPOLAR



Länge	310 mm
Ø	5 mm
Komplettinstrument	PO147R
Einzelkomponenten	
Mauleinsatz	PO678R
Isoliertes Außenrohr	PM973R
Griff	PO958R
Individuelle Komponenten*	
Isoliertes Außenrohr	PM975R

Fasszange, mit Maulkehle, schlank zulaufende Maulspitze



		Länge	220 mm	310 mm	370 mm	420 mm
		Ø	5 mm	5 mm	5 mm	5 mm
Atraumatische Fass- und Präparierzange		Komplettinstrument		PO101R		PO199R
Einzelkomponenten	Mauleinsatz		PO633R	PO607R		PO747R
	Isoliertes Außenrohr		PM970R	PM973R		PM981R
	Griff		PO958R	PO958R		PO958R
	Individuelle Komponenten*	Isoliertes Außenrohr		PM971R	PM975R	

\* Individuelle Komponenten siehe Seite 94 ff.

# INSTRUMENTARIUM

## PRÄPARIERZANGEN, MONOPOLAR

INSTRUMENTARIUM



Atraumatische Universalfasszange

Länge	370 mm
Ø	5 mm
Komplettinstrument	PO214R
Einzelkomponenten	
Mauleinsatz	PO767R
Isoliertes Außenrohr	PM976R
Griff	PO958R
Individuelle Komponenten*	
Isoliertes Außenrohr	PM978R



Feine Präparierzange

Länge	310 mm
Ø	5 mm
Komplettinstrument	PO151R
Einzelkomponenten	
Mauleinsatz	PO667R
Isoliertes Außenrohr	PM973R
Griff	PO958R
Individuelle Komponenten*	
Isoliertes Außenrohr	PM975R

\* Individuelle Komponenten siehe Seite 94 ff.

## INSTRUMENTARIUM PRÄPARIERZANGEN, MONOPOLAR



		Länge	220 mm	310 mm	370 mm	420 mm
		Ø	5 mm	5 mm	5 mm	5 mm
Fass- und Präparierzange mit Maulkehle		Komplettinstrument		PO190R		PO203R
Einzelkomponenten		Mauleinsatz		PO735R		PO753R
		Isoliertes Außenrohr		PM973R		PM981R
		Griff		PO958R		PO958R
Individuelle Komponenten*		Isoliertes Außenrohr		PM975R		

\* Individuelle Komponenten siehe Seite 94 ff.

# INSTRUMENTARIUM

## FASSZANGEN, MONOPOLAR

INSTRUMENTARIUM



1/1

Krokodilzange, extra langes Maul

Länge	310 mm
Ø	5 mm
Komplettinstrument	PO109R
Einzelkomponenten	
Mauleinsatz	PO615R
Isoliertes Außenrohr	PM973R
Griff	PO959R
Individuelle Komponenten*	
Isoliertes Außenrohr	PM975R
Griff	PM954R, PM957R

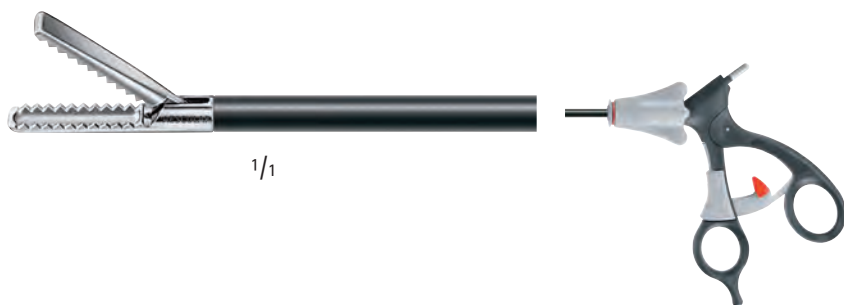

1/1

Universalfasszange mit Maulkehlen

Länge	310 mm
Ø	5 mm
Komplettinstrument	PO127R
Einzelkomponenten	
Mauleinsatz	PO644R
Isoliertes Außenrohr	PM973R
Griff	PO959R
Individuelle Komponenten*	
Isoliertes Außenrohr	PM975R
Griff	PM954R, PM957R

\* Individuelle Komponenten siehe Seite 94 ff.





		Länge	220 mm	310 mm	370 mm	420 mm
		Ø	5 mm	5 mm	5 mm	5 mm
Universalfasszange mit Reservoir im Maul		Komplettinstrument		PO221R		PO230R
Einzelkomponenten		Mauleinsatz		PO774R		PO783R
		Isoliertes Außenrohr		PM973R		PM981R
		Griff		PO959R		PO959R
Individuelle Komponenten*		Isoliertes Außenrohr		PM975R		
		Griff		PM954R PM957R		PM954R PM957R



		Länge	220 mm	310 mm	370 mm	420 mm
		Ø	5 mm	5 mm	5 mm	5 mm
Atraumatische Universalfasszange mit Maulkehle		Komplettinstrument		PO233R		PO234R
Einzelkomponenten		Mauleinsatz		PO786R		PO787R
		Isoliertes Außenrohr		PM973R		PM981R
		Griff		PO959R		PO959R
Individuelle Komponenten*		Isoliertes Außenrohr		PM975R		
		Griff		PM954R PM957R		PM954R PM957R

\* Individuelle Komponenten siehe Seite 94 ff.

## INSTRUMENTARIUM

### FASSZANGEN, MONOPOLAR



1/1

INSTRUMENTARIUM

Atraumatische Universalfasszange mit Maulkehle

	Länge	220 mm	310 mm	370 mm	420 mm
	Ø	5 mm	5 mm	5 mm	5 mm
	Komplettinstrument		PO235R		PO236R
Einzelkomponenten	Mauleinsatz		PO788R		PO789R
	Isoliertes Außenrohr		PM973R		PM981R
	Griff		PO959R		PO959R
Individuelle Komponenten*	Isoliertes Außenrohr		PM975R		
	Griff		PM954R PM957R		PM954R PM957R



1/1

Atraumatische Fasszange, Maulteil gefenstert

	Länge	220 mm	310 mm	370 mm	420 mm
	Ø	5 mm	5 mm	5 mm	5 mm
	Komplettinstrument		PO216R		PO217R
Einzelkomponenten	Mauleinsatz		PO769R		PO770R
	Isoliertes Außenrohr		PM973R		PM981R
	Griff		PO958R		PO958R
Individuelle Komponenten*	Isoliertes Außenrohr		PM975R		

\* Individuelle Komponenten siehe Seite 94 ff.

## INSTRUMENTARIUM FASSZANGEN, MONOPOLAR



Atraumatische Universal Fassungzange,  
Maulteil gefensterst

		Länge	220 mm	310 mm	370 mm	420 mm
		Ø	5 mm	5 mm	5 mm	5 mm
		Komplettinstrument		PO128R		PO229R
Einzelkomponenten	Mauleinsatz			PO647R		PO782R
	Isoliertes Außenrohr			PM973R		PM981R
	Griff			PO959R		PO959R
	Individuelle Komponenten*	Isoliertes Außenrohr		PM975R		
	Griff			PM954R PM957R		PM954R PM957R



Universal Fass- und Präparierzange, Maulteil gefensterst

Länge	310 mm
Ø	5 mm
Komplettinstrument	PO191R
Einzelkomponenten	
Mauleinsatz	PO736R
Isoliertes Außenrohr	PM973R
Griff	PO959R
Individuelle Komponenten*	
Isoliertes Außenrohr	PM975R
Griff	PM954R, PM957R

\* Individuelle Komponenten siehe Seite 94 ff.

## INSTRUMENTARIUM

### FASSZANGEN, MONOPOLAR



1/1

Länge	310 mm
Ø	5 mm
Komplettinstrument	PO185R
Einzelkomponenten	
Mauleinsatz	PO728R
Isoliertes Außenrohr	PM973R
Griff	PO959R
Individuelle Komponenten*	
Isoliertes Außenrohr	PM975R
Griff	PM954R, PM957R

CROCE/OLMI  
Atraumatische Universalfasszange



1/1

Länge	310 mm
Ø	5 mm
Komplettinstrument	PO232R
Einzelkomponenten	
Mauleinsatz	PO785R
Isoliertes Außenrohr	PM973R
Griff	PO959R
Individuelle Komponenten*	
Isoliertes Außenrohr	PM975R
Griff	PM954R, PM957R

CROCE/OLMI  
Atraumatische Universalfasszange, Maulteil gefenstert

\* Individuelle Komponenten siehe Seite 94 ff.

## INSTRUMENTARIUM FASSZANGEN, MONOPOLAR



1/1

Kurze Universalfasszange, Maulteil  
gefenstert

		Länge	220 mm	310 mm	370 mm	420 mm
		Ø	5 mm	5 mm	5 mm	5 mm
		Kompletteinstrument		PO222R		PO223R
Einzelkomponenten		Mauleinsatz		PO775R		PO776R
		Isoliertes Außenrohr		PM973R		PM981R
		Griff		PO959R		PO959R
Individuelle Komponenten*		Isoliertes Außenrohr		PM975R		
		Griff		PM954R PM957R		PM954R PM957R



1/1

DORSEY  
Darmfasszange

		Länge	220 mm	310 mm	370 mm	420 mm
		Ø	5 mm	5 mm	5 mm	5 mm
		Kompletteinstrument		PO112R		PO204R
Einzelkomponenten		Mauleinsatz		PO618R	PM618R	PO755R
		Isoliertes Außenrohr		PM973R	PM976R	PM981R
		Griff		PO959R	PO959R	PO959R
Individuelle Komponenten*		Isoliertes Außenrohr		PM975R	PM978R	
		Griff		PM954R PM957R	PM954R PM957R	PM954R PM957R

\* Individuelle Komponenten siehe Seite 94 ff.

## INSTRUMENTARIUM

### FASSZANGEN, MONOPOLAR



1/1



Länge	310 mm
Ø	10 mm
Komplettinstrument	PO215R
Einzelkomponenten	
Mauleinsatz	PO768R
Isoliertes Außenrohr	PM974R
Griff	PO959R
Individuelle Komponenten*	
Griff	PM954R, PM957R

Darmfazzange, Maullänge 60 mm



1/1



Länge	310 mm
Ø	5 mm
Komplettinstrument	PO113R
Einzelkomponenten	
Mauleinsatz	PO619R
Isoliertes Außenrohr	PM973R
Griff	PO959R
Individuelle Komponenten*	
Isoliertes Außenrohr	PM975R
Griff	PM954R, PM957R

BABCOCK  
Organfazzange

\* Individuelle Komponenten siehe Seite 94 ff.

# INSTRUMENTARIUM FASSZANGEN, MONOPOLAR

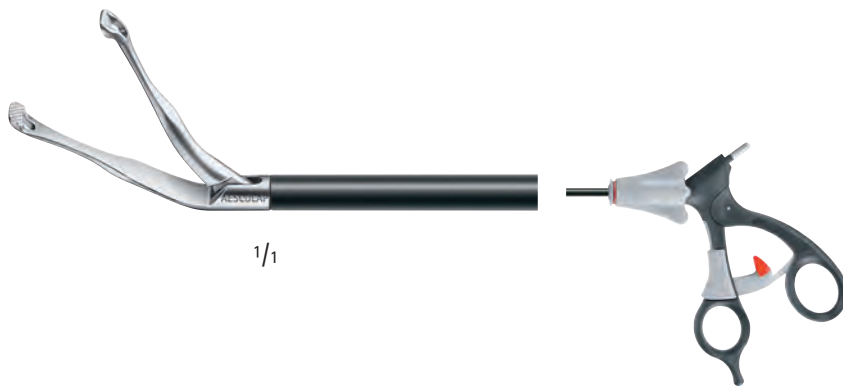

BABCOCK  
Organfasszange

Zur Verwendung mit flexiblen 13 mm Trokaren

Länge	310 mm
Ø	5 mm
Komplettinstrument	-
Einzelkomponenten	
Mauleinsatz	PM640R
Isoliertes Außenrohr	PM973R
Griff	P0959R
Individuelle Komponenten*	
Isoliertes Außenrohr	PM975R
Griff	PM954R, PM957R

INSTRUMENTARIUM



BABCOCK  
Organfasszange

	Länge	220 mm	310 mm	370 mm	420 mm
	Ø	5 mm	10 mm	5 mm	10 mm
	Komplettinstrument		P0114R		P0205R
Einzelkomponenten	Mauleinsatz		P0620R		P0757R
	Isoliertes Außenrohr		PM974R		PM982R
	Griff		P0959R		P0959R
Individuelle Komponenten*	Isoliertes Außenrohr		PM975R		
	Griff		PM954R PM957R		PM954R PM957R

\* Individuelle Komponenten siehe Seite 94 ff.

# INSTRUMENTARIUM

## FASSZANGEN, MONOPOLAR



1/1

INSTRUMENTARIUM

		Länge	220 mm	310 mm	370 mm	420 mm
BABCOCK Organfasszange		Ø	5 mm	5 mm	5 mm	5 mm
		Komplettinstrument		PO212R		PO209R
Einzelkomponenten	Mauleinsatz			PO765R		PO762R
	Isoliertes Außenrohr			PM973R		PM981R
	Griff			PO959R		PO959R
Individuelle Komponenten*	Isoliertes Außenrohr			PM975R		
	Griff			PM954R PM957R		PM954R PM957R



1/1

Länge	370 mm
Ø	10 mm
Komplettinstrument	PO196R
Einzelkomponenten	
Mauleinsatz	PO741R
Isoliertes Außenrohr	PM977R
Griff	PO959R
Individuelle Komponenten*	
Griff	PM954R, PM957R

BABCOCK  
Organfasszange

\* Individuelle Komponenten siehe Seite 94 ff.



## INSTRUMENTARIUM FASSZANGEN, MONOPOLAR



1/1

Länge	370 mm
Ø	10 mm
Komplettinstrument	PO197R
Einzelkomponenten	
Mauleinsatz	PO742R
Isoliertes Außenrohr	PM977R
Griff	PO959R
Individuelle Komponenten*	
Griff	PM954R, PM957R

MEYER  
Darmfass- und Manipulationszange, Maullänge 90 mm



1/1

Länge	310 mm
Ø	5 mm
Komplettinstrument	PO104R
Einzelkomponenten	
Mauleinsatz	PO610R
Isoliertes Außenrohr	PM973R
Griff	PO958R
Individuelle Komponenten*	
Isoliertes Außenrohr	PM975R

ALLIS  
Atraumatische Organfasszange

\* Individuelle Komponenten siehe Seite 94 ff.

# INSTRUMENTARIUM

## FASSZANGEN, MONOPOLAR

INSTRUMENTARIUM

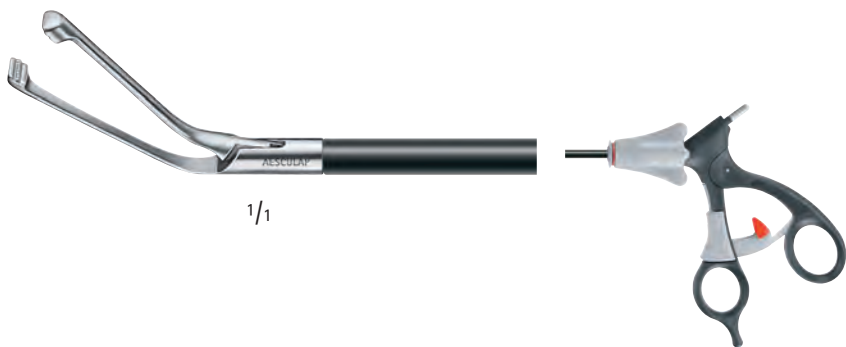

**ALLIS**  
Atraumatische Organfasszange

Zur Verwendung mit flexiblen 13 mm Trokaren

<b>Länge</b>	<b>310 mm</b>
Ø	5 mm
<b>Komplettinstrument</b>	-
<b>Einzelkomponenten</b>	
<b>Mauleinsatz</b>	PM670R
<b>Isoliertes Außenrohr</b>	PM973R
<b>Griff</b>	PO959R
<b>Individuelle Komponenten*</b>	
<b>Isoliertes Außenrohr</b>	PM975R
<b>Griff</b>	PM954R, PM957R

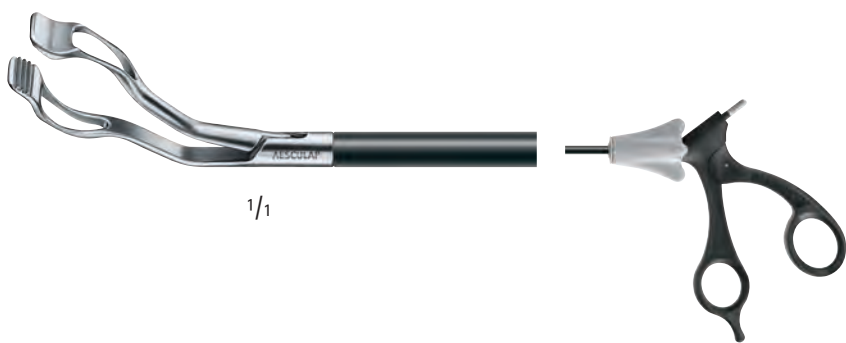

**LINDER**  
Endo-Lungenfasszange

Zur Verwendung mit flexiblen 13 mm Trokaren

	<b>Länge</b>	<b>220 mm</b>	<b>310 mm</b>	<b>370 mm</b>	<b>420 mm</b>
	Ø	5 mm	5 mm	5 mm	5 mm
	<b>Komplettinstrument</b>	-	-		
<b>Einzelkomponenten</b>	<b>Mauleinsatz</b>	PM696R	PM687R		
	<b>Isoliertes Außenrohr</b>	PM970R	PM973R		
	<b>Griff</b>	PO958R	PO959R		
<b>Individuelle Komponenten*</b>	<b>Isoliertes Außenrohr</b>	PM971R	PM975R		

\* Individuelle Komponenten siehe Seite 94 ff.

## INSTRUMENTARIUM FASSZANGEN, MONOPOLAR

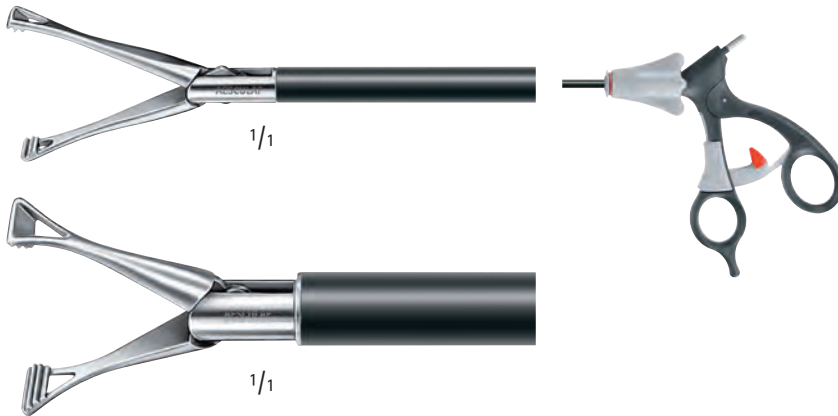

**DUVAL**  
Atraumatische Endo-Parenchym-Fasszange

		Länge	220 mm	310 mm	370 mm	420 mm
		Ø	5 mm	5 mm	10 mm	5 mm
		<b>Komplettinstrument</b>				
<b>Einzelkomponenten</b>	Mauleinsatz			PM609R	PM612R	
	Isoliertes Außenrohr			PM973R	PM977R	
	Griff			P0959R	P0959R	
<b>Individuelle Komponenten*</b>	Isoliertes Außenrohr			PM975R		
	Griff			PM954R PM957R	PM954R PM957R	



**KIEFER**  
Atraumatische Lungenfasszange

<b>Komplettinstrument</b>	<b>P0188R</b>
Länge	310 mm
Ø	10 mm
<b>Einzelkomponenten</b>	
Mauleinsatz	P0731R
Isoliertes Außenrohr	PM975R
Griff	P0959R
<b>Individuelle Komponenten*</b>	
Isoliertes Außenrohr	PM973R
Griff	PM954R, PM957R

\* Individuelle Komponenten siehe Seite 94 ff.

## INSTRUMENTARIUM

### FASSZANGEN, MONOPOLAR



1/1

**CROCE/OLMI**  
Kombinationsfasszange zum Präparieren und Fassen,  
speziell für die Gallenblase

Länge	310 mm
Ø	5 mm
Komplettinstrument	PO186R
Einzelkomponenten	
Mauleinsatz	PO729R
Isoliertes Außenrohr	PM973R
Griff	PO959R
Individuelle Komponenten*	
Isoliertes Außenrohr	PM975R
Griff	PM954R, PM957R



1/1

**HEYWOOD-SMITH**  
Organ- und Tupferzange

Länge	310 mm
Ø	5 mm
Komplettinstrument	PO105R
Einzelkomponenten	
Mauleinsatz	PO611R
Isoliertes Außenrohr	PM975R
Griff	PO959R
Individuelle Komponenten*	
Isoliertes Außenrohr	PM973R
Griff	PM954R, PM957R



1/1

**PENNINGTON**  
Organfasszange

Länge	370 mm
Ø	10 mm
Komplettinstrument	-
Einzelkomponenten	
Mauleinsatz	PM679R
Isoliertes Außenrohr	PM977R
Griff	PO959R
Individuelle Komponenten*	
Griff	PM954R, PM957R

\* Individuelle Komponenten siehe Seite 94 ff.

## INSTRUMENTARIUM FASSZANGEN, MONOPOLAR



		Länge	220 mm	310 mm	370 mm	420 mm
		Ø	5 mm	5 mm	5 mm	5 mm
Fasszange, mittlere Zahnung		Komplettinstrument		PO211R		PO208R
Einzelkomponenten	Mauleinsatz			PO764R		PO761R
	Isoliertes Außenrohr			PM973R		PM981R
	Griff			PO958R		PO958R
Individuelle Komponenten*	Isoliertes Außenrohr			PM975R		



Länge	310 mm
Ø	5 mm
Komplettinstrument	PO149R
Einzelkomponenten	
Mauleinsatz	PO680R
Isoliertes Außenrohr	PM973R
Griff	PO958R
Individuelle Komponenten*	
Isoliertes Außenrohr	PM975R

Fasszange, Maulteile gefenstert, feine Zahnung

\* Individuelle Komponenten siehe Seite 94 ff.

## INSTRUMENTARIUM

### FASSZANGEN, MONOPOLAR



Länge	310 mm
Ø	5 mm
Komplettinstrument	PO206R
Einzelkomponenten	
Mauleinsatz	PO758R
Isoliertes Außenrohr	PM973R
Griff	PO958R
Individuelle Komponenten*	
Isoliertes Außenrohr	PM975R

Fasszange, Maulteile gefenstert, mittlere Zahnung



Länge	310 mm
Ø	5 mm
Komplettinstrument	PO130R
Einzelkomponenten	
Mauleinsatz	PO646R
Isoliertes Außenrohr	PM973R
Griff	PO958R
Individuelle Komponenten*	
Isoliertes Außenrohr	PM975R

Atraumatische Fasszange, Maulteil gefenstert

\* Individuelle Komponenten siehe Seite 94 ff.



		Länge	220 mm	310 mm	370 mm	420 mm
		Ø	5 mm	5 mm	5 mm	5 mm
Tubenfass- und Präparierzange		Komplettinstrument		PO129R		PO200R
Einzelkomponenten	Mauleinsatz			PO645R		PO748R
	Isoliertes Außenrohr			PM973R		PM981R
	Griff			PO958R		PO958R
Individuelle Komponenten*	Isoliertes Außenrohr			PM975R		



		Länge	220 mm	310 mm	370 mm
		Ø	5 mm	5 mm	5 mm
Tubenfasszange		Komplettinstrument		PO210R	
Einzelkomponenten	Mauleinsatz			PO763R	
	Isoliertes Außenrohr			PM973R	
	Griff			PO958R	
Individuelle Komponenten*	Isoliertes Außenrohr			PM975R	

\* Individuelle Komponenten siehe Seite 94 ff.

## INSTRUMENTARIUM

### FASSZANGEN, MONOPOLAR



Länge	310 mm
Ø	10 mm
Komplettinstrument	-
Einzelkomponenten	
Mauleinsatz	PM681R
Isoliertes Außenrohr	PM974R
Griff	PO959R
Individuelle Komponenten*	
Griff	PM954R, PM957R

Endo-Organfasszange, speziell zum Umfassen des Darms



Länge	310 mm
Ø	5 mm
Komplettinstrument	PO189R
Einzelkomponenten	
Mauleinsatz	PO734R
Isoliertes Außenrohr	PM973R
Griff	PO958R
Individuelle Komponenten*	
Isoliertes Außenrohr	PM975R

**MASSOUD**  
Zange zum seitlichen Fassen von Strukturen und Gefäßprothesen  
beim Präparieren und während der Anastomose

Zur Verwendung mit flexiblen 13 mm Trokaren



Länge	310 mm
Ø	5 mm
Komplettinstrument	-
Einzelkomponenten	
Mauleinsatz	PM657R
Isoliertes Außenrohr	PM973R
Griff	PO959R
Individuelle Komponenten*	
Isoliertes Außenrohr	PM975R
Griff	PM954R, PM957R

**DE BAKEY**  
Atraumata Klemme, Maullänge: 40 mm

\* Individuelle Komponenten siehe Seite 94 ff.



## INSTRUMENTARIUM FASSZANGEN, MONOPOLAR



1/1

Länge	420 mm
Ø	5 mm
Komplettinstrument	PO137R
Einzelkomponenten	
Mauleinsatz	PO657R
Isoliertes Außenrohr	PM981R
Griff	PO959R
Individuelle Komponenten*	
Griff	PM954R, PM957R

DE BAKEY

Atraumata Klemme, Maullänge: 50 mm

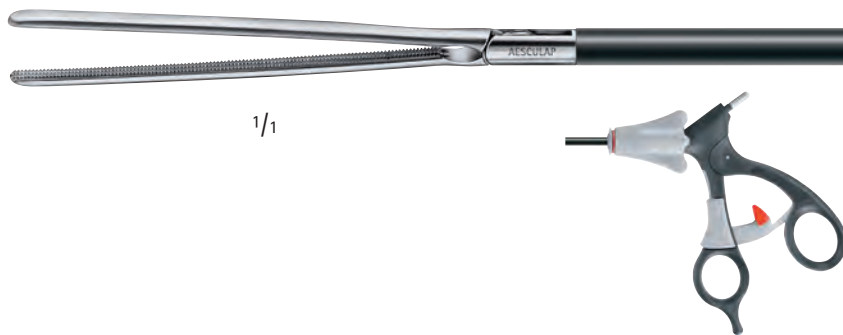

1/1

Länge	310 mm
Ø	5 mm
Komplettinstrument	-
Einzelkomponenten	
Mauleinsatz	PM658R
Isoliertes Außenrohr	PM973R
Griff	PO959R
Individuelle Komponenten*	
Isoliertes Außenrohr	PM975R
Griff	PM954R, PM957R

DE BAKEY

Atraumata Klemme, Maullänge: 65 mm



1/1

Länge	370 mm
Ø	10 mm
Komplettinstrument	-
Einzelkomponenten	
Mauleinsatz	PM651R
Isoliertes Außenrohr	PM977R
Griff	PO959R
Individuelle Komponenten*	
Griff	PM954R, PM957R

DE BAKEY

Atraumata Klemme, Maullänge: 30 mm

\* Individuelle Komponenten siehe Seite 94 ff.

INSTRUMENTARIUM  
FASSZANGEN, MONOPOLAR



1/1

INSTRUMENTARIUM

		Länge	220 mm	310 mm	370 mm	420 mm
		Ø	10 mm	10 mm	10 mm	10 mm
DE BAKEY Atraumata Klemme, Maullänge: 50 mm		Komplettinstrument			PO118R	
Einzelkomponenten	Mauleinsatz		PM712R		PO624R	
	Isoliertes Außenrohr		PM992R		PM977R	
	Griff		PM959R		PO959R	
Individuelle Komponenten*	Griff		PM954R PM957R		PM954R PM957R	



1/1

Länge	310 mm
Ø	10 mm
Komplettinstrument	PO228R
Einzelkomponenten	
Mauleinsatz	PO781R
Isoliertes Außenrohr	PM974R
Griff	PO959R
Individuelle Komponenten*	
Griff	PM954R, PM957R

SIMON  
Nierenpolklemme zur lokalen Ischämie bei der Tumorresektion,  
Maullänge: 100 mm

\* Individuelle Komponenten siehe Seite 94 ff.

## INSTRUMENTARIUM FASSZANGEN, MONOPOLAR



CRAFOORD  
Endogefäßklemme

Zur Verwendung mit 10 mm Trokaren

Länge	310 mm
Ø	5 mm
Komplettinstrument	PM173R
Einzelkomponenten	
Mauleinsatz	PM713R
Isoliertes Außenrohr	PM973R
Griff	PM957R
Individuelle Komponenten*	
Isoliertes Außenrohr	PM975R
Griff	PM954R, PO959R

INSTRUMENTARIUM



CRAFOORD  
Endogefäßklemme

Zur Verwendung mit 10 mm Trokaren

	Länge	220 mm	310 mm	370 mm	420 mm
	Ø	5 mm	5 mm	5 mm	5 mm
	Komplettinstrument		PM178R	PO152R	
Einzelkomponenten	Mauleinsatz		PM719R	PO684R	
	Isoliertes Außenrohr		PM973R	PM976R	
	Griff		PO959R	PO959R	
	Isoliertes Außenrohr			PM978R	
Individuelle Komponenten*	Griff			PM954R PM957R	

\* Individuelle Komponenten siehe Seite 94 ff.

# INSTRUMENTARIUM

## FASSZANGEN, MONOPOLAR

INSTRUMENTARIUM



**SATINSKY**  
Atraumatische Klemme

Zur Verwendung mit flexiblen 13 mm Trokaren

<b>Länge</b>	<b>310 mm</b>
<b>Ø</b>	5 mm
<b>Komplettinstrument</b>	PM171R
<b>Einzelkomponenten</b>	
<b>Mauleinsatz</b>	PM711R
<b>Isoliertes Außenrohr</b>	PM973R
<b>Griff</b>	PM957R
<b>Individuelle Komponenten*</b>	
<b>Isoliertes Außenrohr</b>	PM975R
<b>Griff</b>	PM954R, P0959R

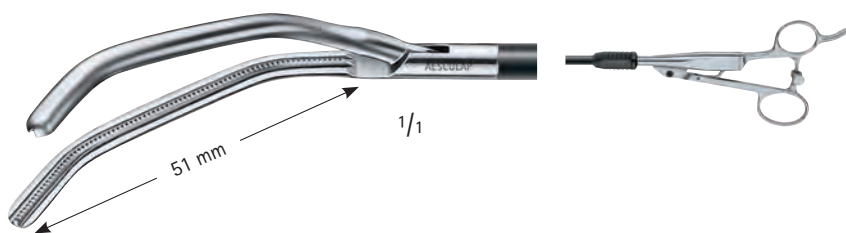

**SATINSKY**  
Atraumatische Klemme

Zur Verwendung mit flexiblen 13 mm Trokaren

	<b>Länge</b>	<b>220 mm</b>	<b>310 mm</b>	<b>370 mm</b>	<b>420 mm</b>
	<b>Ø</b>	5 mm	5 mm	5 mm	5 mm
	<b>Komplettinstrument</b>		PM177R		
<b>Einzelkomponenten</b>	<b>Mauleinsatz</b>	PM690R	PM616R		
	<b>Isoliertes Außenrohr</b>	PM970R	PM973R		
	<b>Griff</b>	PM957R	PM957R		
<b>Individuelle Komponenten*</b>	<b>Isoliertes Außenrohr</b>	PM971R	PM975R		
	<b>Griff</b>	PM954R P0959R	PM954R P0959R		

\* Individuelle Komponenten siehe Seite 94 ff.



DE BAKEY  
Pulmonalis-Klemme nach LINDER,  
s-förmig gebogen

Zur Verwendung mit flexiblen 13 mm Trokaren

		Länge	220 mm	310 mm	370 mm	420 mm
		Ø	5 mm	5 mm	5 mm	5 mm
		Komplettinstrument		PM176R		
Einzelkomponenten	Mauleinsatz		PM693R	PM689R		
	Isoliertes Außenrohr		PM970R	PM973R		
	Griff		PM957R	PM957R		
Individuelle Komponenten*	Isoliertes Außenrohr		PM971R	PM975R		
	Griff		PM954R PO959R	PM954R PO959R		

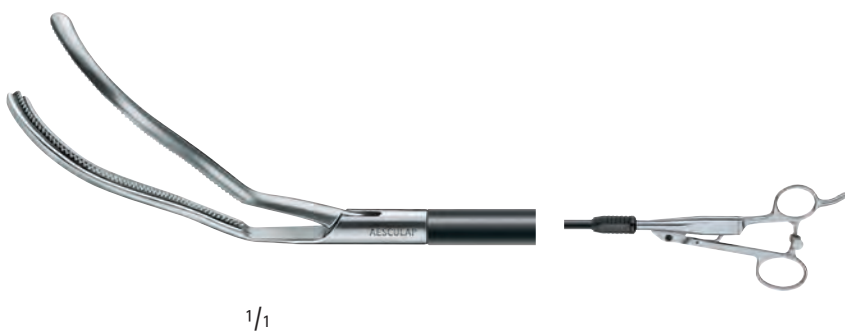

DE BAKEY  
Atraumata Faszange nach LINDER, s-förmig gebogen

Zur Verwendung mit flexiblen 13 mm Trokaren

Länge	310 mm
Ø	5 mm
Komplettinstrument	PM175R
Einzelkomponenten	
Mauleinsatz	PM671R
Isoliertes Außenrohr	PM973R
Griff	PM957R
Individuelle Komponenten*	
Isoliertes Außenrohr	PM975R
Griff	PM954R, PO959R

\* Individuelle Komponenten siehe Seite 94 ff.

# INSTRUMENTARIUM

## FASSZANGEN, MONOPOLAR



INSTRUMENTARIUM

		Länge	220 mm	310 mm	370 mm	420 mm
		Ø	5 mm	5 mm	5 mm	5 mm
Hechtmaulzange, mit Reservoir im Maul		Komplettinstrument		PO107R		
Einzelkomponenten	Mauleinsatz		PO634R	PO613R		
	Isoliertes Außenrohr		PM970R	PM973R		
	Griff		PO959R	PO959R		
Individuelle Komponenten*	Isoliertes Außenrohr		PM971R	PM975R		
	Griff		PM954R PM957R	PM954R PM957R		



Länge	310 mm
Ø	10 mm
Komplettinstrument	-
Einzelkomponenten	
Mauleinsatz	PM621R
Isoliertes Außenrohr	PM974R
Griff	PO959R
Individuelle Komponenten*	
Griff	PM954R, PM957R

Große Hechtmaulzange, extra breites Maul

\* Individuelle Komponenten siehe Seite 94 ff.

## INSTRUMENTARIUM FASSZANGEN, MONOPOLAR

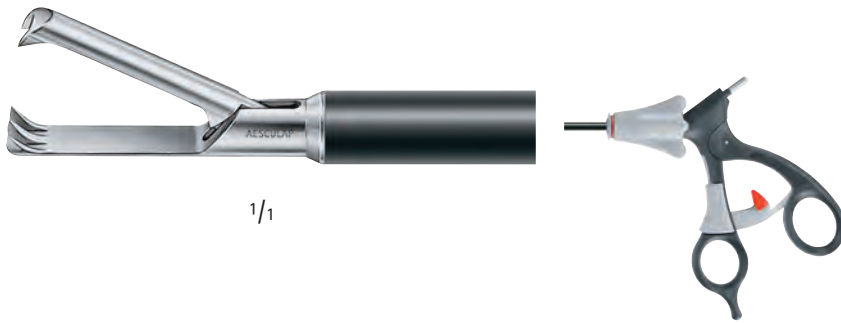

Länge	310 mm
Ø	10 mm
Komplettinstrument	PO117R
Einzelkomponenten	
Mauleinsatz	PO623R
Isoliertes Außenrohr	PM974R
Griff	PO959R
Individuelle Komponenten*	
Griff	PM954R, PM957R

Fasszange, 2 x 3 Zähne

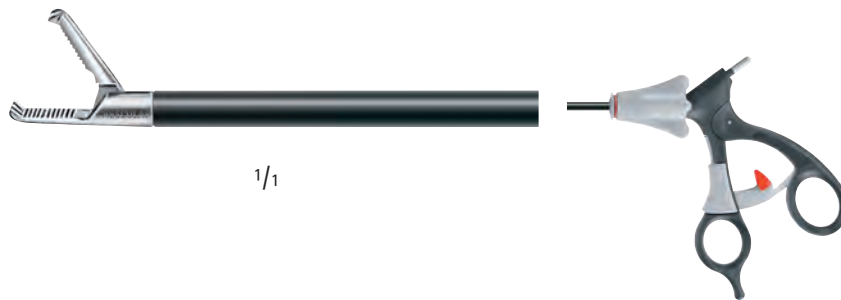

	Länge	220 mm	310 mm	370 mm	420 mm
	Ø	5 mm	5 mm	5 mm	5 mm
Fasszange, 2 x 4 Zähne	Komplettinstrument		PO132R		PO201R
Einzelkomponenten	Mauleinsatz		PO648R		PO749R
	Isoliertes Außenrohr		PM973R		PM981R
	Griff		PO959R		PO959R
	Individuelle Komponenten*		Isoliertes Außenrohr	PM975R	
	Griff		PM954R PM957R		PM954R PM957R

\* Individuelle Komponenten siehe Seite 94 ff.

# INSTRUMENTARIUM

## FASSZANGEN, MONOPOLAR

INSTRUMENTARIUM



1/1

Fasszange, 1 x 2 Zähne

Länge	310 mm
Ø	5 mm
Komplettinstrument	-
Einzelkomponenten	
Mauleinsatz	PM649R
Isoliertes Außenrohr	PM973R
Griff	PO959R
Individuelle Komponenten*	
Isoliertes Außenrohr	PM975R
Griff	PM954R, PM957R



1/1

Fasszange, feine Zahnung

Länge	310 mm
Ø	5 mm
Komplettinstrument	PO134R
Einzelkomponenten	
Mauleinsatz	PO650R
Isoliertes Außenrohr	PM973R
Griff	PO959R
Individuelle Komponenten*	
Isoliertes Außenrohr	PM975R
Griff	PM954R, PM957R



1/1

NELSON  
Fasszange, scharf

Länge	310 mm
Ø	5 mm
Komplettinstrument	PO111R
Einzelkomponenten	
Mauleinsatz	PO617R
Isoliertes Außenrohr	PM973R
Griff	PO959R
Individuelle Komponenten*	
Isoliertes Außenrohr	PM975R
Griff	PM954R, PM957R

\* Individuelle Komponenten siehe Seite 94 ff.



## INSTRUMENTARIUM FASSZANGEN, MONOPOLAR



Länge	310 mm
Ø	5 mm
Komplettinstrument	PO224R
Einzelkomponenten	
Mauleinsatz	PO777R
Isoliertes Außenrohr	PM973R
Griff	PO959R
Individuelle Komponenten*	
Isoliertes Außenrohr	PM975R
Griff	PM954R, PM957R

Tenaculum Faszange



Länge	310 mm
Ø	10 mm
Komplettinstrument	PO225R
Einzelkomponenten	
Mauleinsatz	PO778R
Isoliertes Außenrohr	PM974R
Griff	PO959R
Individuelle Komponenten*	
Griff	PM954R, PM957R

Tenaculum Faszange



Länge	220 mm
Ø	5 mm
Komplettinstrument	PO194R
Einzelkomponenten	
Mauleinsatz	PO739R
Isoliertes Außenrohr	PM970R
Griff	PO959R
Individuelle Komponenten*	
Isoliertes Außenrohr	PM971R
Griff	PM954R, PM957R

Lymphknotenfasszange

\* Individuelle Komponenten siehe Seite 94 ff.

## INSTRUMENTARIUM

### FASSZANGEN, MONOPOLAR

INSTRUMENTARIUM



Länge	310 mm
Ø	10 mm
Komplettinstrument	-
Einzelkomponenten	
Mauleinsatz	PM688R
Isoliertes Außenrohr	PM974R
Griff	PO959R
Individuelle Komponenten*	
Griff	PM954R, PM957R

Endo-Lymphknotenfasszange



Länge	310 mm
Ø	10 mm
Komplettinstrument	PO182R
Einzelkomponenten	
Mauleinsatz	PO726R
Isoliertes Außenrohr	PM974R
Griff	PO959R
Individuelle Komponenten*	
Griff	PM954R, PM957R

Endo Myomheber nach Kruschinski  
mit abwerfbarem Myomheber PO183R

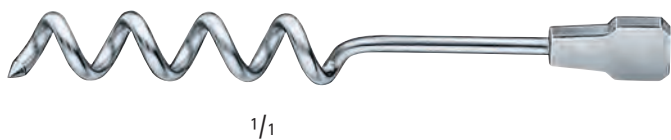

**PO183R**

Myomheber allein, zur Verwendung mit PO182R

\* Individuelle Komponenten siehe Seite 94 ff.

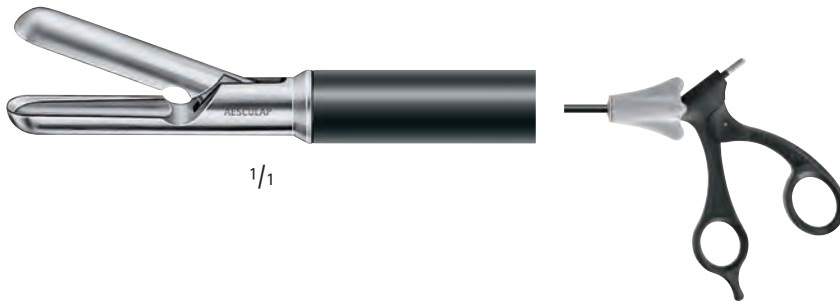

1/1

Länge	310 mm
Ø	10 mm
Komplettinstrument	PO500R
Einzelkomponenten	
Mauleinsatz	PO705R
Isoliertes Außenrohr	PM974R
Griff	PO958R

Große Biopsiezange



1/1

	Länge	220 mm	310 mm	370 mm	420 mm
	Ø	5 mm	5 mm	5 mm	5 mm
Probeexisionszange	Komplettinstrument		PO501R		PO509R
Einzelkomponenten	Mauleinsatz		PO626R		PO750R
	Isoliertes Außenrohr		PM973R		PM981R
	Griff		PO958R		PO958R
Individuelle Komponenten*	Isoliertes Außenrohr		PM975R		

\* Individuelle Komponenten siehe Seite 94 ff.

# INSTRUMENTARIUM

## BIOPSIEZANGEN

INSTRUMENTARIUM



1/1

	Länge	220 mm	310 mm	370 mm	420 mm
	Ø	5 mm	5 mm	5 mm	5 mm
Biopsiezange mit Zähnen	Komplettinstrument		PO505R		PO511R
Einzelkomponenten	Mauleinsatz		PO652R		PO756R
	Isoliertes Außenrohr		PM973R		PM981R
	Griff		PO958R		PO958R
Individuelle Komponenten*	Isoliertes Außenrohr		PM975R		



1/1

	Länge	220 mm	310 mm	370 mm	420 mm
	Ø	5 mm	5 mm	5 mm	5 mm
Biopsiezange durchschneidend	Komplettinstrument		PO502R		PO512R
Einzelkomponenten	Mauleinsatz	PM635R	PO627R		PO759R
	Isoliertes Außenrohr	PM970R	PM973R		PM981R
	Griff	PO958R	PO958R		PO958R
Individuelle Komponenten*	Isoliertes Außenrohr	PM971R	PM975R		

\* Individuelle Komponenten siehe Seite 94 ff.



1/1

FRANGENHEIM  
Biopsiezange durchschneidend

	Länge	220 mm	310 mm	370 mm	420 mm
	Ø	5 mm	5 mm	5 mm	5 mm
	Komplettinstrument				PO510R
Einzelkomponenten	Mauleinsatz		PM653R		PO751R
	Isoliertes Außenrohr		PM973R		PM981R
	Griff		PO958R		PO958R
Individuelle Komponenten*	Isoliertes Außenrohr		PM975R		

\* Individuelle Komponenten siehe Seite 94 ff.

# INSTRUMENTARIUM

## NADELHALTER



DUROGRIP  
Nadelhalter, mit Hartmetalleinlage

Länge	310 mm
Ø	5 mm
Komplettinstrument	PO550R
Einzelkomponenten	
Mauleinsatz	PO628R
Isoliertes Außenrohr	PM973R
Griff	PO959R
Individuelle Komponenten*	
Isoliertes Außenrohr	PM975R
Griff	PM954R, PM957R



DUROGRIP  
Nadelhalter, mit Hartmetalleinlage, gebogen

Länge	310 mm
Ø	5 mm
Komplettinstrument	PO559R
Einzelkomponenten	
Mauleinsatz	PO668R
Isoliertes Außenrohr	PM973R
Griff	PO959R
Individuelle Komponenten*	
Isoliertes Außenrohr	PM975R
Griff	PM954R, PM957R



Knotenschiebezange

Länge	310 mm
Ø	5 mm
Komplettinstrument	-
Einzelkomponenten	
Mauleinsatz	PM654R
Isoliertes Außenrohr	PM973R
Griff	PO958R
Individuelle Komponenten*	
Isoliertes Außenrohr	PM975R

\* Individuelle Komponenten siehe Seite 94 ff.

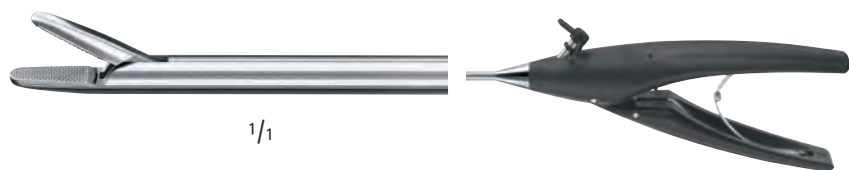

DUROGRIP  
Nadelhalter gerade

Länge	200 mm	220 mm	290 mm	310 mm	370 mm	420 mm
Ø	3,5 mm	3,5 mm	5 mm	5 mm	5 mm	5 mm
Komplettinstrument	PL419R		PL418R	PL407R	PL404R	PL416R

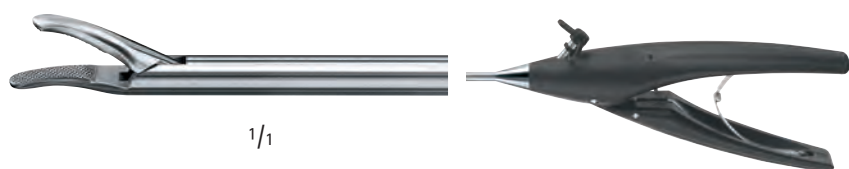

DUROGRIP  
Nadelhalter links gebogen

Länge	220 mm	310 mm	370 mm	420 mm
Ø	5 mm	5 mm	5 mm	5 mm
Komplettinstrument		PL408R	PL405R	PL417R

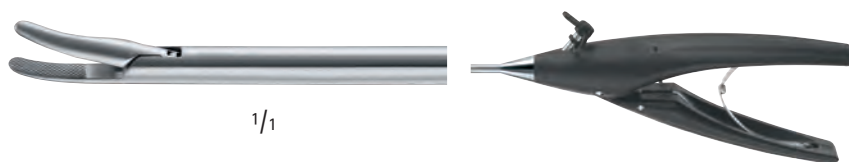

DUROGRIP  
Nadelhalter rechts gebogen

Länge	220 mm	310 mm	370 mm	420 mm
Ø	5 mm	5 mm	5 mm	5 mm
Komplettinstrument		PL413R	PL415R	

\* Individuelle Komponenten siehe Seit : 95

# INSTRUMENTARIUM

## NADELHALTER

INSTRUMENTARIUM

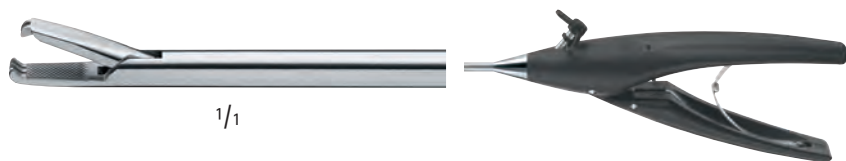

1/1



1/1

DUROGRIP  
Assist. Nadelhalter,  
2 x 3 Zähne

CROCE/OLMI  
DUROGRIP Nadel-  
halter gefenstert

CROCE/OLMI  
DUROGRIP Nadelhalter  
gekröpft

DUROGRIP  
Nadelhalter  
links gebogen

Länge	310 mm	310 mm	310 mm	310 mm
Ø	5 mm	5 mm	5 mm	10 mm
Komplettinstrument	PL409R	PL410R	PL411R	PL412R

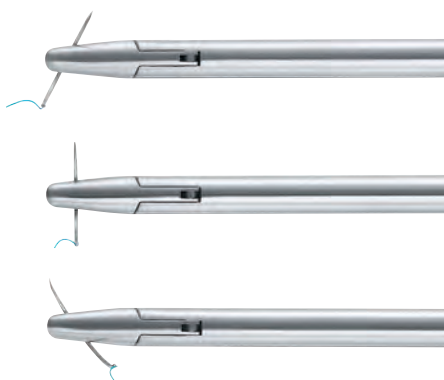
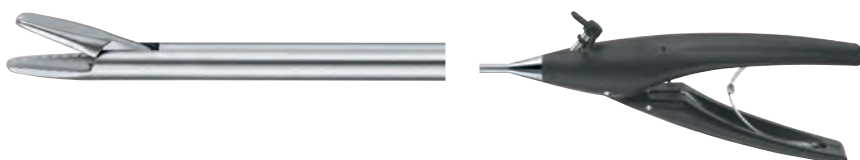

1/1

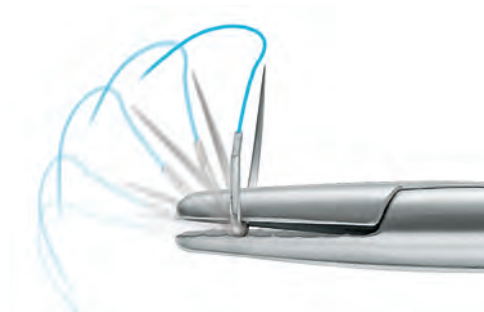

Selbstaufrechtender Nadelhalter.  
Ermöglicht das selbsttätige Aufrichten der Nadel in unterschiedlichen Winkelstellungen zum Instrumentenschaft.

Länge	310 mm
Ø	5 mm
Komplettinstrument	PL414R



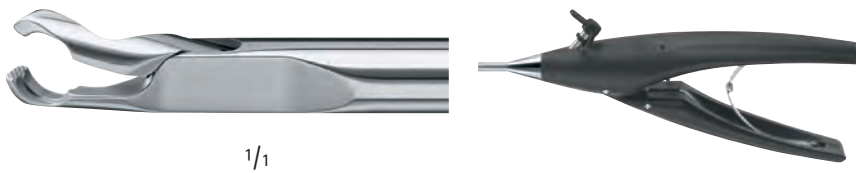

Länge	370 mm
Ø	10 mm
Komplettinstrument	PL406R

Anlegezange für Gegendruckplatte eines Circular-Staplers

# INSTRUMENTARIUM

## INSTRUMENTE FÜR DIE THORAXCHIRURGIE, MONOPOLAR

INSTRUMENTARIUM

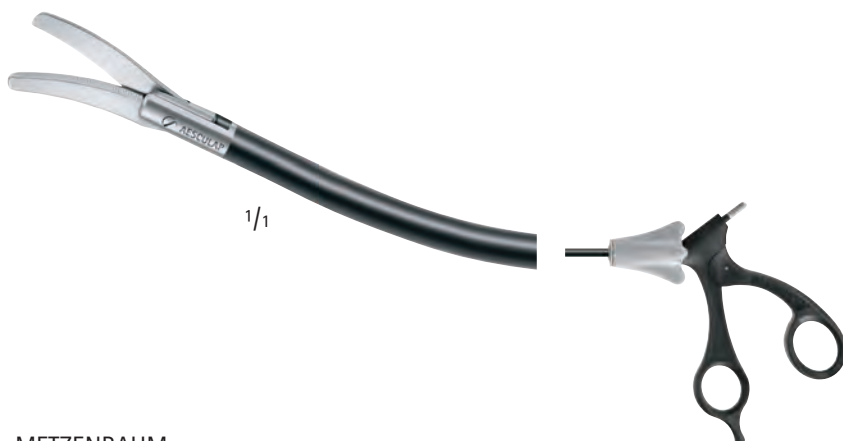

### METZENBAUM

Schere, gezahnt, Blätter nach links gebogen, mit Hartmetalleinlage, Schaft gebogen

Zur Verwendung mit flexiblen 7 oder 13 mm Trokaren

Länge	310 mm
Ø	5 mm
Kompletteinstrument	-
Einzelkomponenten	
Mauleinsatz	PO636R + PM940R
Isoliertes Außenrohr	PM983P
Griff	PO958R

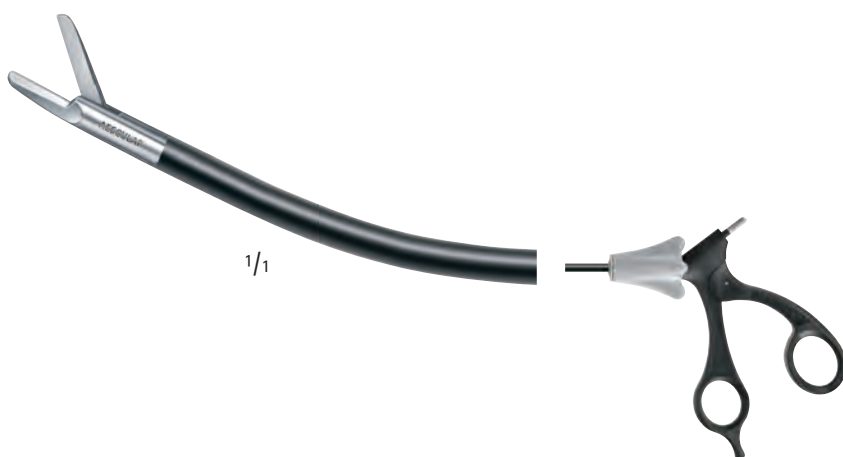

Peritonealschere, gezahnt, Schaft gebogen

Zur Verwendung mit flexiblen 7 oder 13 mm Trokaren

Länge	310 mm
Ø	5 mm
Kompletteinstrument	-
Einzelkomponenten	
Mauleinsatz	PM637R + PM940R
Isoliertes Außenrohr	PM983P
Griff	PO958R

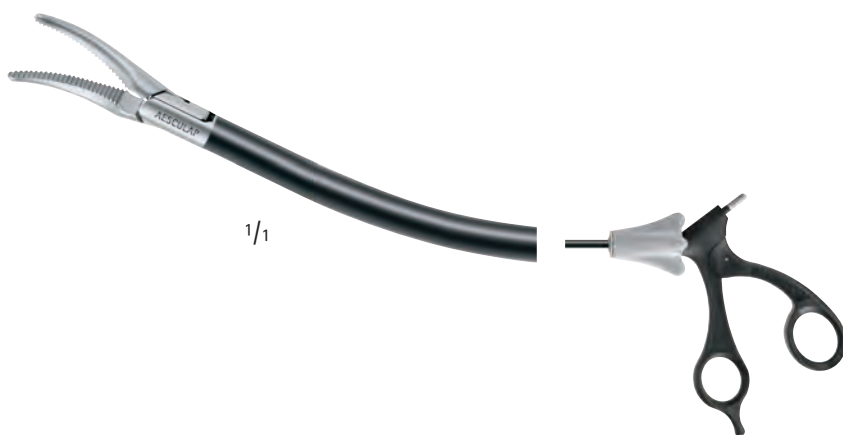

### MARYLAND

Fass- und Präparierzange, aufgebogen, Schaft gebogen

Zur Verwendung mit flexiblen 7 oder 13 mm Trokaren

Länge	310 mm
Ø	5 mm
Kompletteinstrument	-
Einzelkomponenten	
Mauleinsatz	PO669R + PM940R
Isoliertes Außenrohr	PM983P
Griff	PO958R

# INSTRUMENTARIUM

## INSTRUMENTE FÜR DIE THORAXCHIRURGIE, MONOPOLAR

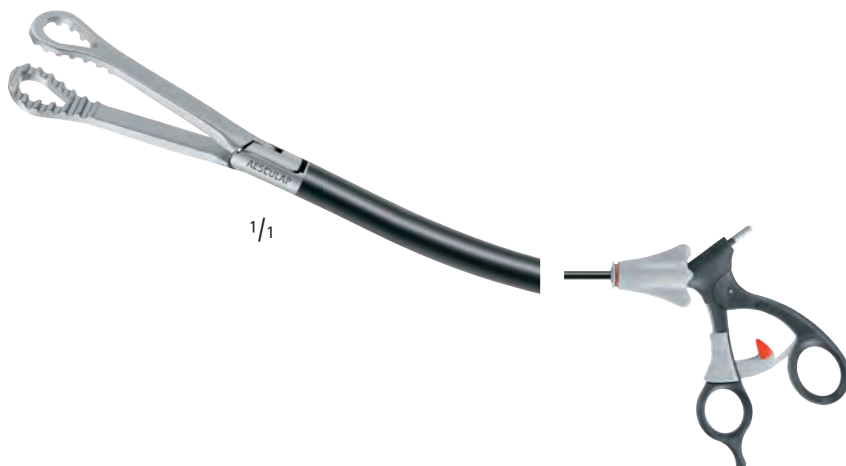

Zur Verwendung mit flexiblen 7 oder 13 mm Trokaren

Länge	310 mm
Ø	5 mm
Komplettinstrument	-
Einzelkomponenten	
Mauleinsatz	PO641R + PM940R
Isoliertes Außenrohr	PM983P
Griff	PO959R
Individuelle Komponenten*	
Griff	PM954R + PM957R

**MARYLAND**  
Fass- und Präparierzange, aufgebogen, Schaft gebogen

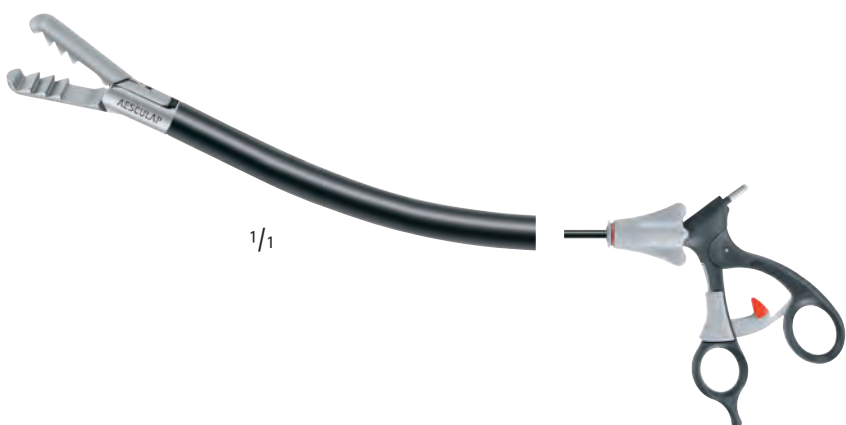

Zur Verwendung mit flexiblen 7 oder 13 mm Trokaren

Länge	310 mm
Ø	5 mm
Komplettinstrument	-
Einzelkomponenten	
Mauleinsatz	PO642R + PM940R
Isoliertes Außenrohr	PM983P
Griff	PO959R
Individuelle Komponenten*	
Griff	PM954R + PM957R

**Hechtmaulzange**, mit Reservoir im Maul, Schaft gebogen

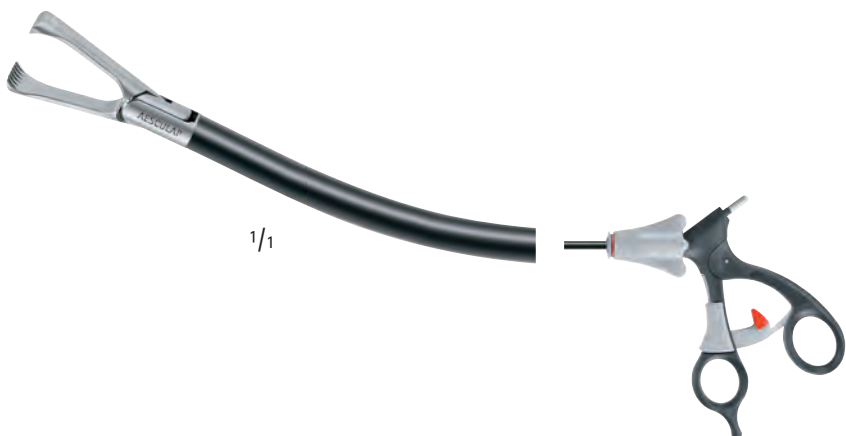

Zur Verwendung mit flexiblen 7 oder 13 mm Trokaren

Länge	310 mm
Ø	5 mm
Komplettinstrument	-
Einzelkomponenten	
Mauleinsatz	PO638R + PM940R
Isoliertes Außenrohr	PM983P
Griff	PO959R
Individuelle Komponenten*	
Griff	PM954R + PM957R

**NELSON**  
Fasszange, scharf, Schaft gebogen

\* Individuelle Komponenten siehe Seite 94 ff.

# INSTRUMENTARIUM

## INSTRUMENTE FÜR DIE THORAXCHIRURGIE, MONOPOLAR

INSTRUMENTARIUM

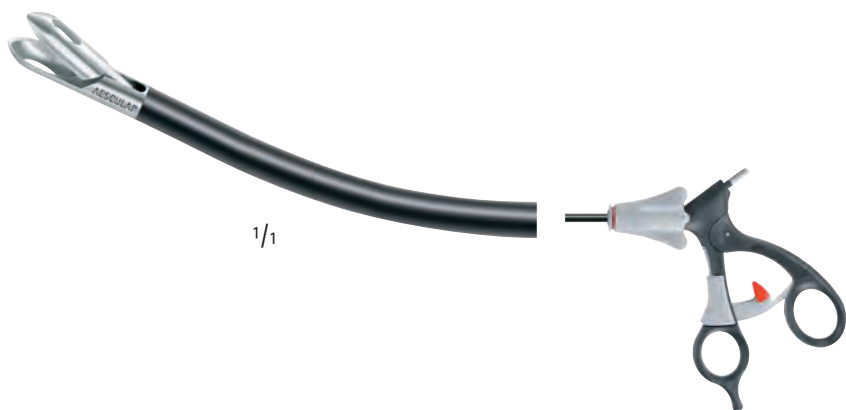

Zur Verwendung mit flexiblen 7 oder 13 mm Trokaren

<b>Länge</b>	<b>310 mm</b>
<b>Ø</b>	<b>5 mm</b>
<b>Komplettinstrument</b>	-
<b>Einzelkomponenten</b>	
<b>Mauleinsatz</b>	PM643R + PM940R
<b>Isoliertes Außenrohr</b>	PM983P
<b>Griff</b>	PO959R
<b>Individuelle Komponenten*</b>	
<b>Griff</b>	PM954R + PM957R

Probeexzisionszange, Schaft gebogen

Zur Verwendung mit flexiblen 7 oder 13 mm Trokaren



1/1

Ø  
4mm

INSTRUMENTARIUM

Hakenelektrode zur Verwendung mit monopolaren Standard HF-Handgriffen

Länge	200 mm	290 mm
Ø	3,5 mm	3,5 mm
Komplettinstrument	GK397R	GK398R



Ø  
4mm



Länge Kabel	4,5 m	4,5 m	4,5 m
Anschluss geräteseitig	Aesculap ACMI Berchtold Conmed Martin Valleylab	Aesculap ACMI Berchtold Martin	Erbe ACC/ICC/VIO

Elektrohandgriff mit Doppelfingertasten

Handgriff	GN230	GN236	GN261
-----------	-------	-------	-------

# INSTRUMENTARIUM

## MONOPOLARE ELEKTRODEN

INSTRUMENTARIUM



Handgriff für monopolare  
Laparoskopie-Elektroden, Ø 5 mm

Einzelkomponenten für  
GK372R und GK374R

Kontaktpin für HF-Anschluss

Länge	300 mm	420 mm
Ø	5 mm	5 mm
Komplettinstrument	GK372R	GK374R
Handgriff mit Innenrohr	GK373R	GK375R
Separates Aussenrohr	GK370P	GK376P
	(ohne Abbildung)	PL170223



GK383R

Hakenelektrode, J-förmig



GK384R

Hakenelektrode, L-förmig



GK385R

Kugelelektrode



GK386R

Spattelektrode



GK393R

Hakenelektrode, J-förmig



GK394R

Hakenelektrode, J-förmig,  
90° rechts gebogen



GK395R

Kugelelektrode, gebogen



Niederenergetische HF-Nadel,  
Ø 5 mm, 4 mm HF-Anschluss

Einzelkomponenten für  
GK372R und GK374R

Nadelelektrode allein

Kontaktpin für HF-Anschluss

Packung á 5 Stück

(ohne Abbildung)

Länge	330 mm
Ø	5 mm
Komplettinstrument	GK390R
Handgriff mit Innenrohr	GK373R
Aussenrohr	GK371P
	GK389R
	PL170223

INSTRUMENTARIUM  
SPEZIALITÄTEN LAPAROSKOPIE



Flächenretraktor

Länge	400 mm
Ø	10 mm
Art. Nr.	PL680R

INSTRUMENTARIUM



Prostatatretraktor

Länge	370 mm
Ø	10 mm
Art. Nr.	PL682R

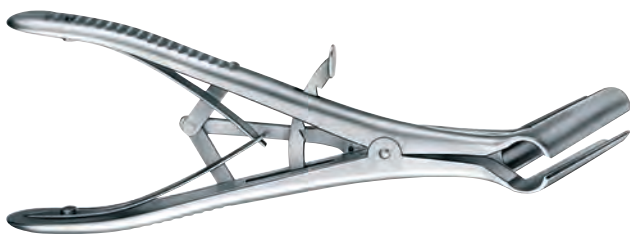

*Gallenblasen-Extraktor zur Unterstützung des Bergevorganges, dient der Erweiterung des abdominalen Zugangs*

Gallenblasen-Extraktor mit 3 Blättern (Blattlänge: 55 mm) zum Einsatz mit einem 10 mm Trokar

Länge	400 mm
Ø	5 mm
Art. Nr.	BV941R

# INSTRUMENTARIUM

## SPEZIALITÄTEN LAPAROSKOPIE

INSTRUMENTARIUM



Saug-Spül-Kanüle mit Fingerunterbrecher

Länge	330 mm
Ø	5 mm
Art. Nr.	GF320R



Saug-Spül-Kanüle ohne Fingerunterbrecher

Länge	330 mm
Ø	5 mm
Art. Nr.	GF321R



Punktionskanüle mit Fingerunterbrecher, distales Ende Ø 2 mm, scharf

Länge	330 mm
Ø	5 mm
Art. Nr.	SR550R



Punktionskanüle ohne Fingerunterbrecher, distales Ende Ø 2 mm, scharf

Länge	330 mm
Ø	5 mm
Art. Nr.	SR551R



Länge	300 mm
Ø	5 mm
Art. Nr.	GF324R



Saug-Spül-Rohr mit Trompetenventil

Länge	400 mm
Ø	10 mm
Art. Nr.	GF325R





Länge	330 mm
Ø	5 mm
Art. Nr.	PG027R



Länge	310 mm
Ø	3,5 mm
Art. Nr.	PG028R

Saug-Spül-Rohr mit Zweiwegehahn zur Einhandbedienung



Länge	330 mm
Ø	5 mm
Art. Nr.	PG038R



Länge	330 mm
Ø	10 mm
Art. Nr.	PG039R



Länge	310 mm
Ø	3,5 mm
Art. Nr.	PG041R

Saug-Spül-Rohr mit seitlichen Bohrungen



Länge	400 mm
Ø	5 mm
Art. Nr.	BN320R



Länge	500 mm
Ø	5 mm
Art. Nr.	BN321R



Länge	400 mm
Ø	3,5 mm
Art. Nr.	BN322R

Tastsonde mit Rückhaltefunktion und Skalierung

# INSTRUMENTARIUM

## SPEZIALITÄTEN LAPAROSKOPIE



Cholangiographieklemme, Katheterführung Char. 5, Farbkodierung: grau, z.B. zur Verwendung mit Teleflex® Ureterkatheter, zylindrisch gerade, röntgenschattegebend, 1 Auge, Durchmesser Ch. 4 (1,3 mm), Länge 70 cm, VE = 50 St., Art. Nr. 223602 oder vergleichbar

Länge	330 mm
Ø	5 mm
Art. Nr.	PL100R



Nahtinstrument zum subkutanen Faszienschluss der Trokarinzisionen. Schutz vor Bildung von postoperativen Hernien bei Verwendung von Trokaren mit Ø ≥ 10 mm

Länge	170 mm
Ø	2,5 mm
Instrument komplett	PL162R
Schaft allein	PL163R



Knotenführungsinstrument, z.B. für Röderknoten oder -schlingen

Länge	310 mm
Ø	5 mm
Art. Nr.	PL651R



Länge	310 mm
Ø	5 mm
Art. Nr.	PL432R



Knotenführungsinstrument, für extrakorporale Knoten, Knotenschieber nach KUTHE

Länge	310 mm
Ø	3,5 mm
Art. Nr.	PL435R



Nahthäkchen zum intrakorporalen Anziehen fortlaufender Nähte, z.B. endoskopische Aorten Anastomosen oder gastro-intestinale Anastomosen nach Massoud

Länge	330 mm
Ø	5 mm
Art. Nr.	PO193R



Skalpellsgriff für Messerklingen, Klinge versenkbar

Arbeitslänge	310 mm
Ø	5 mm
Instrument	BB060R

Mikro Skalpellklingen,  
steril, separat zu  
bestellen



Bestelleinheit	PAK	PAK	ST	PAK	PAK	PAK	ST
Menge	10 Stück	10 Stück	1 Stück	10 Stück	10 Stück	10 Stück	1 Stück
Klinge	BB361R	BB362R	BB363R	BB364R	BB365R	BB367R	BB369R

INSTRUMENTARIUM  
SPEZIALITÄTEN GYNÄKOLOGIE

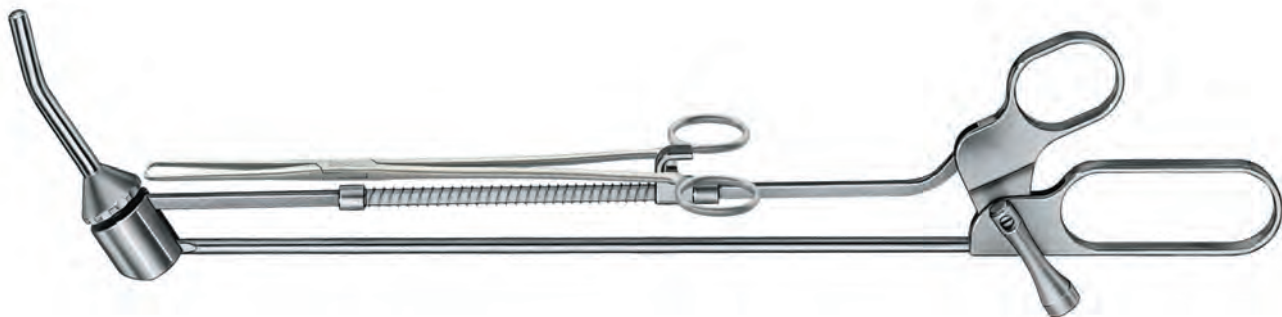

ER800R

Uterusmanipulator, 275 mm Arbeitslänge

Zur Verwendung mit Portiozangen EO110R oder EO125R



Uterussonden mit  
Kegelaufsatz

Länge	45 mm	60 mm	60 mm	57 mm	90 mm		
Ø	3,0 mm	6,5 mm	6,5 mm	6,5 mm	6,5	35 mm	45 mm
Spülanschluss	+	+	+	+	-	-	-
Klinge	ER801R	ER802R	ER803R	ER804R	ER805R	ER806P	ER807P

TA006874

Reinigungsbürste für Arbeitskanal des Manipulators  
(oh. Abb.)

TE654202

Reinigungsbürste für Sonden  
(oh. Abb.)



1/2

Länge	310 mm
Ø	10 mm
Komplettinstrument	PO182R
Einzelkomponenten	
Myombohrer, allein	PO183R
Mauleinsatz	PO726R
Isoliertes Außenrohr	PM974R
Griff	PO959R
Individuelle Komponenten*	
Griff	PM954R, PM957R

Endo Myomheber

INSTRUMENTARIUM



Arbeitslänge	310 mm	310 mm
Ø	5 mm	8,0 mm
Art. Nr.	PL430R	PL431R

Myombohrer

\* Individuelle Komponenten siehe Seite 94 ff.

INSTRUMENTARIUM  
SPEZIALITÄTEN GYNÄKOLOGIE

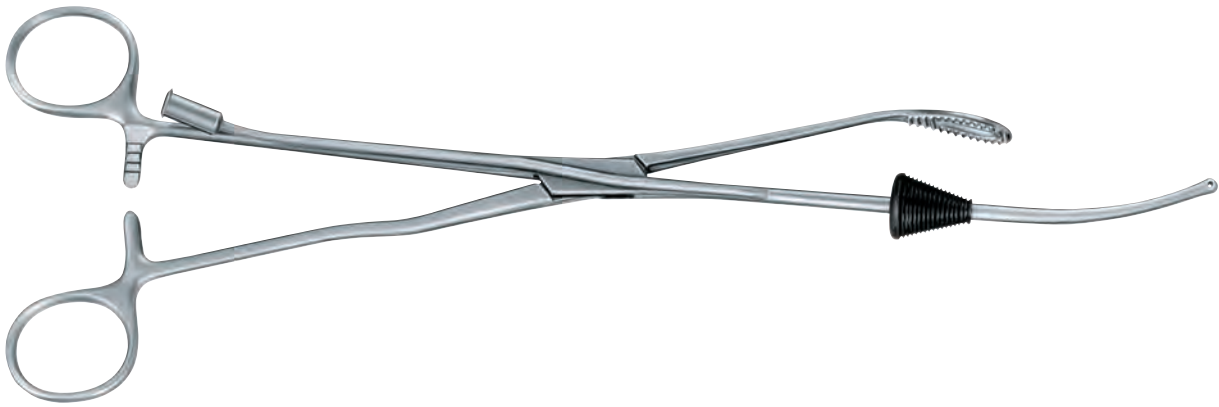

Uterusfazzange

Länge	285 mm
Art. Nr.	ER840R



Injektionskanüle, spitz, distales Ende Ø 2 mm

Arbeitslänge	430 mm
Ø	5 mm
Art. Nr.	SR553R



Injektionskanüle, gerade, distales Ende Ø 0,8 mm

Arbeitslänge	310 mm
Ø	5 mm
Art. Nr.	SR554R



Endo-Gefäßspatel

Arbeitslänge	330 mm
Ø	5 mm
Art. Nr.	PL657R



Dissektionsspatel, halbscharf

Arbeitslänge	330 mm
Ø	5 mm
Art. Nr.	PL659R

INSTRUMENTARIUM  
SPEZIALITÄTEN THORAXCHIRURGIE



Endo Pleuraelevator (nach LINDER)

Arbeitslänge	310 mm
Ø	5 mm
Art. Nr.	PL663R



Aufgebogenes Saug-Spül-Rohr mit Trompetenventil  
und großer Absaugung

Arbeitslänge	310 mm
Ø	5 mm
Art. Nr.	GF327R



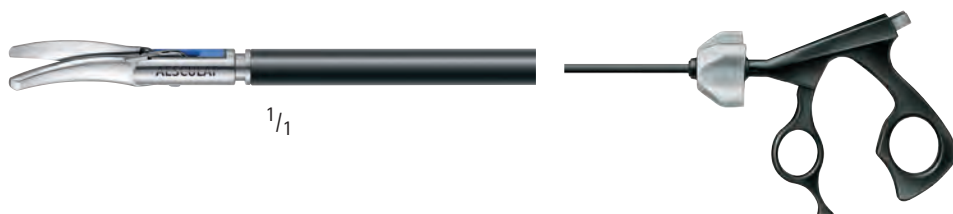

METZENBAUM Schere

	Länge	220 mm	310 mm	420 mm
	Ø	5 mm	5 mm	5 mm
	Kompletteinstrument	PM409R	PM400R	PM404R
Einzelkomponenten	Mauleinsatz	PM439R	PM430R	PM434R
	Isoliertes Außenrohr	PM970R	PM973R	PM981R
	Griff	PM450R	PM450R	PM450R

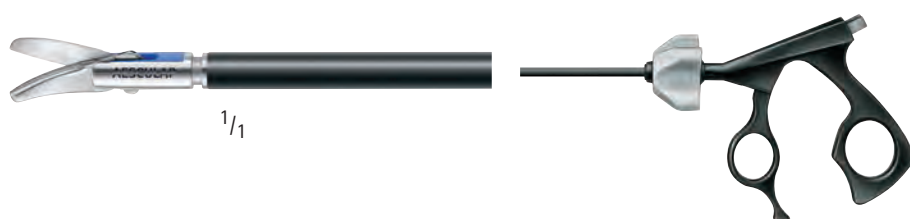

Mini METZENBAUM Schere

	Länge	220 mm	310 mm	420 mm
	Ø	5 mm	5 mm	5 mm
	Kompletteinstrument	PM414R	PM407R	-
Einzelkomponenten	Mauleinsatz	PM444R	PM437R	-
	Isoliertes Außenrohr	PM970R	PM973R	-
	Griff	PM450R	PM450R	-

INSTRUMENTARIUM  
PRÄPARIERZANGEN, BIPOLAR

INSTRUMENTARIUM



MARYLAND Fasszange

Einzelkomponenten

Länge	220 mm	310 mm	420 mm
Ø	5 mm	5 mm	5 mm
Komplettinstrument	PM410R	PM401R	PM405R
Mauleinsatz	PM440R	PM431R	PM435R
Isoliertes Außenrohr	PM970R	PM973R	PM981R
Griff	PM450R	PM450R	PM450R

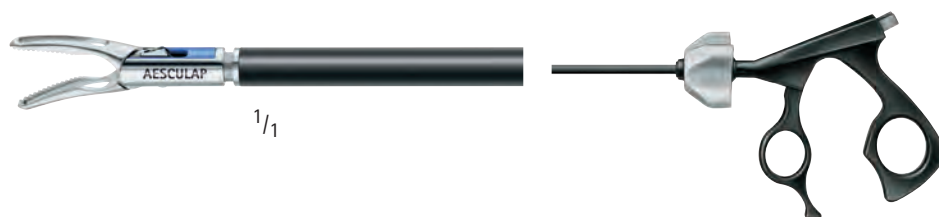

MARYLAND Fasszange, gefenstert

Einzelkomponenten

Länge	220 mm	310 mm	420 mm
Ø	5 mm	5 mm	5 mm
Komplettinstrument	PM413R	PM408R	PM415R
Mauleinsatz	PM443R	PM438R	PM445R
Isoliertes Außenrohr	PM970R	PM973R	PM981R
Griff	PM450R	PM450R	PM450R

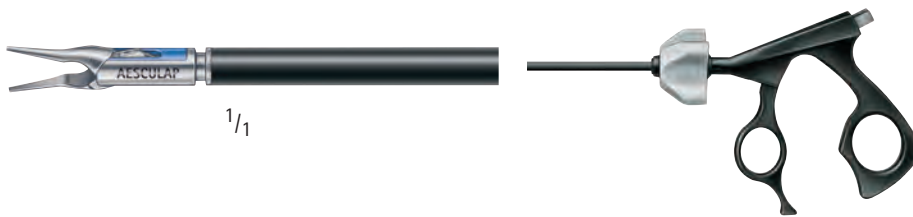

		Länge	220 mm	310 mm	420 mm
		Ø		5 mm	
Mikrofasszange		Kompletteinstrument		PM402R	
Einzelkomponenten		Mauleinsatz		PM432R	
		Isoliertes Außenrohr		PM973R	
		Griff		PM450R	



		Länge	220 mm	310 mm	420 mm
		Ø	5 mm	5 mm	5 mm
Makrofasszange		Kompletteinstrument	PM412R	PM403R	PM406R
Einzelkomponenten		Mauleinsatz	PM442R	PM433R	PM436R
		Isoliertes Außenrohr	PM970R	PM973R	PM981R
		Griff	PM450R	PM450R	PM450R

# INSTRUMENTARIUM ZUBEHÖR

INSTRUMENTARIUM



Innenrohr für Instrumente, gerade	Länge	220 mm	310 mm	370 mm	420 mm
	Art. Nr.	PM630/201	PM600/201	PM618/201	PM434/201



Innenrohr und Zugstange für gebogene Insrtrumente mit Arbeitslänge 310 mm	für Arbeitslänge	310 mm
	Innenrohr, aufgebogen	PM009/250
	Flexible Zugstange	PM009/251



Isoliertes Aussenrohr	Länge	220 mm	220 mm	220 mm
	Ø	5 mm	5/10 mm	10 mm
	Art. Nr.	PM970R	PM971R	PM992R
	Länge	310 mm	310 mm	310 mm
	Ø	5 mm	5/10 mm	10 mm
	Art. Nr.	PM973R	PM975R	PM974R
	Länge	370 mm	370 mm	370 mm
	Ø	5 mm	5/10 mm	10 mm
	Art. Nr.	PM976R	PM978R	PM977R
	Länge	420 mm	420 mm	420 mm
	Ø	5 mm	-	10 mm
	Art. Nr.	PM981R	-	PM982R



Länge	310 mm
Ø	5 mm
Art. Nr.	PM983P

Flexibles Außenrohr für Thorakoskopie-Instrumente

INSTRUMENTARIUM

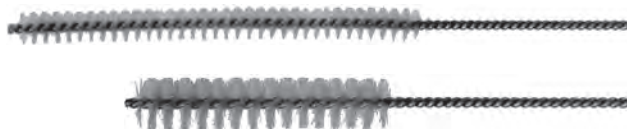

Länge	550 mm	550 mm
für Ø	5 mm	5 mm / 10 mm
Art. Nr.	GK469R	PM995R

Reinigungsbürste



PM433220  
Schutzkappe



JG600

AESCULAP® Ölspray in Sprühdose  
Zur Instrumentenpflege  
vor der Sterilisation.



JG598

AESCULAP® Instrumenten-Öl  
Zum Ölen der Schlüsse, Sperren usw.  
vor der Sterilisation.

# INSTRUMENTARIUM ZUBEHÖR

## Monopolare Anschlusskabel

Geräteseite

Instrumentenseite

Länge Kabel	3,5 m
Anschluss geräteseitig	Aesculap ACMI Berchtold Martin



Art. Nr. **GN202**

Länge Kabel	3,5 m
Anschluss geräteseitig	Erbe ACC/ICC/MIO



Art. Nr. **GK239**

Länge Kabel	3,5 m
Anschluss geräteseitig	Erbe T Karl Storz



Art. Nr. **GK245**

Länge Kabel	3,5 m
Anschluss geräteseitig	ACMI Conmed Erbe ICC intern. Eschmann Valleylab US-Norm



Art. Nr. **GK246**

Bipolare Anschlusskabel

Geräteseite

Instrumentenseite

Länge Kabel	4 m
Anschluss geräteseitig	Aesculap (all units) ACMI Berchtold Martin Wolf



Art. Nr. GN130

Länge Kabel	4 m
Anschluss geräteseitig	Erbe Storz



Art. Nr. GN131

Länge Kabel	4 m
Anschluss geräteseitig	Aesculap GN640, GN300, GN160, GN060 (SN > =4000) BOWA Lamidey Söring Valleylab Olympus VES-40, ESG-400

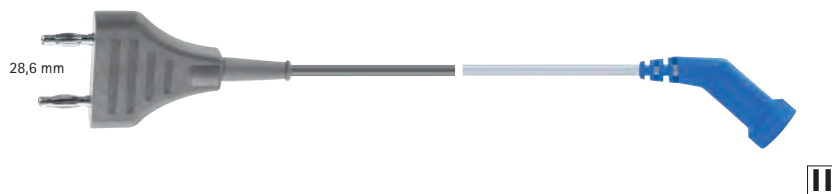

Art. Nr. GN133

Art. Nr. (Single Use) GK291SU

Länge Kabel	4 m
Anschluss geräteseitig	Aesculap GK050 Aesculap GK051



Art. Nr. GK328

Adapter

Anschluss geräteseitig	Aesculap
------------------------	----------



Erbe

Art. Nr. GN217

## INSTRUMENTARIUM

### VATS INSTRUMENTE FÜR DIE THORAXCHIRURGIE

#### EIGENSCHAFTEN

- Für die Reinigung zerlegbare Instrumente
- Modularer Aufbau, der Austausch von Einzelteilen ist vor Ort möglich
- Drehung durch 180° Repositionierung des Instrumentenschaftes
- Sperrengriff mit der Möglichkeit der Deaktivierung der Sperrenfunktion
- Monopolarer HF-Anschluss





# INSTRUMENTARIUM VATS INSTRUMENTE FÜR DIE THORAXCHIRURGIE

INSTRUMENTARIUM

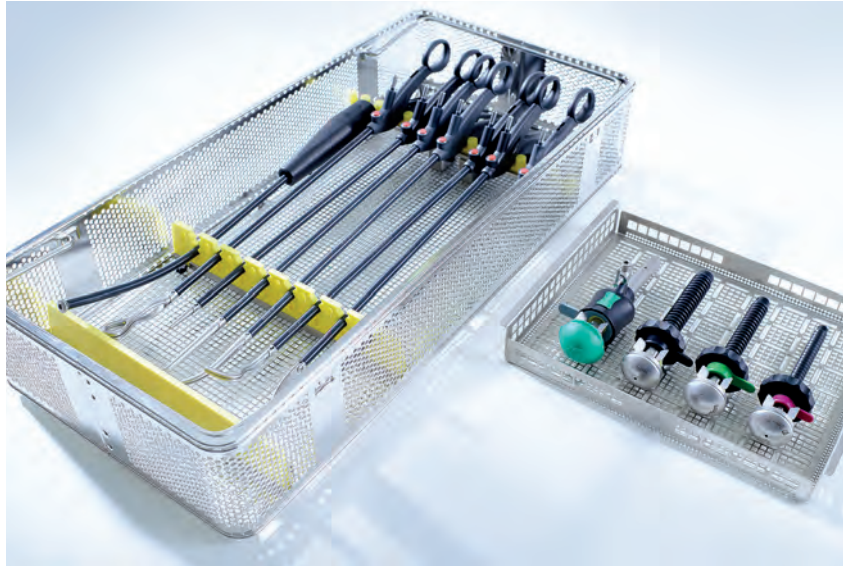

# INSTRUMENTARIUM

## VATS INSTRUMENTE FÜR DIE THORAXCHIRURGIE

INSTRUMENTARIUM



1/1



**FOERSTER Lungenfasszange**

15 mm ovale Maulform, 15° gewinkelt, 63 mm Maulteillänge, doppelbeweglich

Einzelkomponenten

<b>Länge</b>	<b>250 mm</b>
<b>Ø</b>	7 mm
<b>Kompletteinstrument</b>	<b>FC810R</b>
<b>Mauleinsatz</b>	FC860R
<b>Isoliertes Außenrohr</b>	FC808P
<b>Griff</b>	FC801R



1/1



**Gewebegreifer**

30° gewinkelt, 65 mm Maulteillänge, einfachbeweglich

Einzelkomponenten

<b>Länge</b>	<b>250 mm</b>
<b>Ø</b>	7 mm
<b>Kompletteinstrument</b>	<b>FC811R</b>
<b>Mauleinsatz</b>	FC861R
<b>Isoliertes Außenrohr</b>	FC808P
<b>Griff</b>	FC801R

# INSTRUMENTARIUM

## VATS INSTRUMENTE FÜR DIE THORAXCHIRURGIE



1/1



MARYLAND Präparierzange  
gebogen, 21 mm Maulteillänge, doppelbeweglich

Einzelkomponenten	
-------------------	--

Länge	250 mm
Ø	7 mm
Komplettinstrument	FC812R
Mauleinsatz	FC862R
Isoliertes Außenrohr	FC808P
Griff	FC801R

INSTRUMENTARIUM



1/1



Präparierzange  
gerade, fein, 25 mm Maulteillänge, doppelbeweglich

Einzelkomponenten	
-------------------	--

Länge	250 mm
Ø	7 mm
Komplettinstrument	FC813R
Mauleinsatz	FC863R
Isoliertes Außenrohr	FC808P
Griff	FC801R

# INSTRUMENTARIUM

## VATS INSTRUMENTE FÜR DIE THORAXCHIRURGIE

INSTRUMENTARIUM



1/1



OVERHOLT Präparierklemme 90°  
grob, 65 mm Maulteillänge, doppelbeweglich

Einzelkomponenten

Länge	250 mm
Ø	7 mm
Kompletteinstrument	FC814R
Mauleinsatz	FC864R
Isoliertes Außenrohr	FC808P
Griff	FC801R



1/1



OVERHOLT Präparierklemme 90°  
fein, 64 mm Maulteillänge, doppelbeweglich

Einzelkomponenten

Länge	250 mm
Ø	7 mm
Kompletteinstrument	FC815R
Mauleinsatz	FC865R
Isoliertes Außenrohr	FC808P
Griff	FC801R

# INSTRUMENTARIUM

## VATS INSTRUMENTE FÜR DIE THORAXCHIRURGIE



1/1



OVERHOLT Präparierklemme 60°  
fein, 40 mm Maulteillänge, doppelbeweglich

Länge	250 mm
Ø	7 mm
Kompletteinstrument	FC816R
Mauleinsatz	FC866R
Isoliertes Außenrohr	FC808P
Griff	FC801R

Einzelkomponenten



1/1



Biopsiezange  
30° gebogen, 14 mm Maulteillänge, doppelbeweglich

Länge	250 mm
Ø	7 mm
Kompletteinstrument	FC820R
Mauleinsatz	FC870R
Isoliertes Außenrohr	FC808P
Griff	FC800R

Einzelkomponenten

# INSTRUMENTARIUM

## VATS INSTRUMENTE FÜR DIE THORAXCHIRURGIE

INSTRUMENTARIUM



1/1



### DeBakey Klemme

2 x 3 atraumatische DeBakey-Zahnung, gerade, 43 mm Maulteillänge, doppelbeweglich

#### Einzelkomponenten

Länge	250 mm
Ø	7 mm
Kompletteinstrument	FC824R
Mauleinsatz	FC874R
Isoliertes Außenrohr	FC808P
Griff	FC801R



1/1



### CRAFOORD Klemme

1 x 2 atraumatische DeBakey-Zahnung, gebogen, 55 mm Maulteillänge, doppelbeweglich

#### Einzelkomponenten

Länge	250 mm
Ø	7 mm
Kompletteinstrument	FC825R
Mauleinsatz	FC875R
Isoliertes Außenrohr	FC808P
Griff	FC801R



Länge	250 mm
Ø	7 mm
Kompletteinstrument	FC826R
Mauleinsatz	FC876R
Isoliertes Außenrohr	FC808P
Griff	FC801R

SATINSKY Parenchymklemme

1 x 2 atraumatische DeBakey-Zahnung, abgewinkelt, 55 mm Maulteillänge, doppelbeweglich

Einzelkomponenten	
-------------------	--

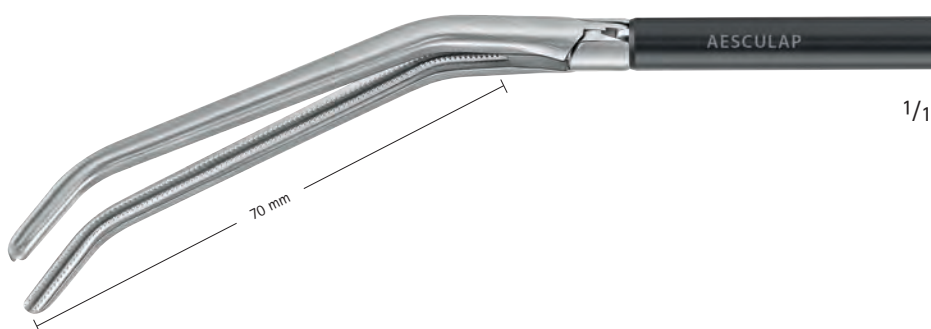

Länge	250 mm
Ø	7 mm
Kompletteinstrument	FC827R
Mauleinsatz	FC877R
Isoliertes Außenrohr	FC808P
Griff	FC801R

SATINSKY Parenchymklemme

1 x 2 atraumatische DeBakey-Zahnung, abgewinkelt, 71 mm Maulteillänge, doppelbeweglich

Einzelkomponenten	
-------------------	--

# INSTRUMENTARIUM

## VATS INSTRUMENTE FÜR DIE THORAXCHIRURGIE

INSTRUMENTARIUM



1/1



DeBakey Pulmonalisklemme

1 x 2 atraumatische DeBakey-Zahnung, 50 mm Maulteillänge, doppelbeweglich

Einzelkomponenten	
-------------------	--

Länge	250 mm
Ø	7 mm
Kompletteinstrument	FC828R
Mauleinsatz	FC878R
Isoliertes Außenrohr	FC808P
Griff	FC801R



1/1



METZENBAUM Schere

gebogen, Wellenschliff, 22 mm Maulteillänge, doppelbeweglich

Einzelkomponenten	
-------------------	--

Länge	250 mm
Ø	7 mm
Kompletteinstrument	FC834W
Mauleinsatz	FC884W
Isoliertes Außenrohr	FC808P
Griff	FC800R



# INSTRUMENTARIUM

## VATS INSTRUMENTE FÜR DIE THORAXCHIRURGIE



1/1

**METZENBAUM SUPERCUT Schere**  
gebogen, Wellenschliff, Microtome Schliff, 38 mm Maulteillänge, doppelbeweglich

Einzelkomponenten

Länge	250 mm
Ø	7 mm
Kompletteinstrument	FC835W
Mauleinsatz	FC885W
Isoliertes Außenrohr	FC808P
Griff	FC800R

INSTRUMENTARIUM

Wellenschliff entlang der Schneidkante



Mikrotom-Kante am Scherblatt für besondere Schärfe

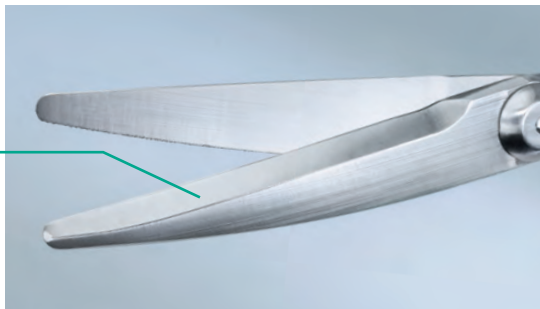

Die VATS-Scheren von AESCULAP® bestehen aus einem speziellen Stahl, der eine sehr hohe Oberflächenhärte gewährleistet.

# INSTRUMENTARIUM

## VATS INSTRUMENTE FÜR DIE THORAXCHIRURGIE

INSTRUMENTARIUM



1/1



Durogrip Nadelhalter  
gerade, Hartmetalleinlage mit 0,5 mm Zahnungsgrad, 25 mm Maulteillänge

Einzelkomponenten

Länge	250 mm
Ø	7 mm
Kompletteinstrument	FC844R
Mauleinsatz	FC894R
Isoliertes Außenrohr	FC808P
Griff	FC801R



1/1



Durogrip Nadelhalter  
gebogen, Hartmetalleinlage mit 0,5 mm Zahnungsgrad, 25 mm Maulteillänge

Einzelkomponenten

Länge	250 mm
Ø	7 mm
Kompletteinstrument	FC845R
Mauleinsatz	FC895R
Isoliertes Außenrohr	FC808P
Griff	FC801R

INSTRUMENTARIUM  
VATS INSTRUMENTE FÜR DIE THORAXCHIRURGIE



1/1



Nadelhalter mit Nadelaufrichtung  
gerade, 25 mm Maulteillänge

Einzelkomponenten

Länge	250 mm
Ø	7 mm
Kompletteinstrument	FC846R
Mauleinsatz	FC896R
Isoliertes Außenrohr	FC808P
Griff	FC801R

INSTRUMENTARIUM

# INSTRUMENTARIUM

## VATS INSTRUMENTE FÜR DIE THORAXCHIRURGIE

INSTRUMENTARIUM



1/1

Monopolar Saugrohr  
30° gebogen, Seitliche Öffnungen verhindern das Anhaften am Gewebe

Nutzlänge	250 mm
Ø	7 mm
Art. Nr.	FC852R



1/1

PLEURA-Aufwickler  
mit Zahnung, 37 mm Maulteillänge

Nutzlänge	290 mm
Ø	6 mm
Art. Nr.	FC858R



1/2

Schubstange für VATS Instrumente  
gerade

Art. Nr.

FC864810



1/1

Schubstange für Biopsiezange FC870R  
gebogen

Art. Nr.

C870810



1/1

Saugspitze für FC852R

Art. Nr.

FC852202

# INSTRUMENTARIUM

## VATS INSTRUMENTE – MONOPOLARE ELEKTRODEN

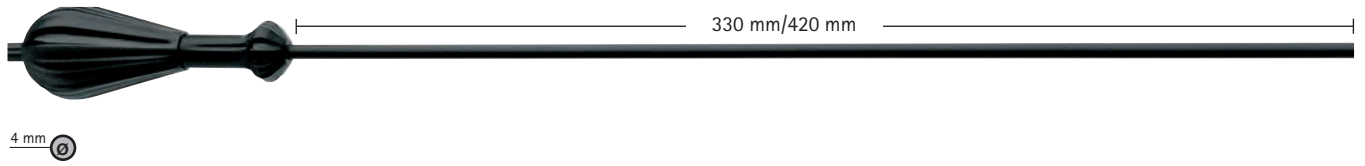

Handgriff für monopolare Laparoskopie Elektroden  
 Ø 5 mm

Art. Nr.	Arbeitslänge
GK372R	330 mm
GK374R	420 mm

INSTRUMENTARIUM

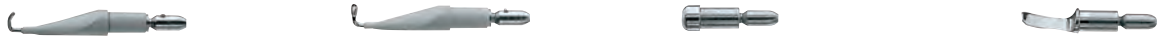

GK383R	GK384R	GK385R	GK386R
Hakenelektrode Spitze: J-förmig	Hakenelektrode Spitze: L-förmig	Kugelelektrode	Spatelelektrode



<p><b>GK393R</b></p> <p><b>Hakenelektrode</b> Spitze: J-förmig</p>	<p><b>GK394R</b></p> <p><b>Hakenelektrode tip</b> Spitze: J-förmig, 90° nach rechts gebogen</p>	<p><b>GK395R</b></p> <p><b>Kugelelektrode</b> gebogen</p>
--	---	---

INSTRUMENTARIUM  
 VATS INSTRUMENTE – KNOTENSCHIEBER UND EXPLORATIONSSONDE



Arbeitslänge	260 mm
Ø	5 mm
Art. Nr.	FC355R

Knotenschieber



Arbeitslänge	230 mm
Ø	5 mm
Art. Nr.	FC292R

VALVE XS Knotenschieber



Arbeitslänge	310 mm
Ø	5 mm
Art. Nr.	PL432R

Knotenführungsinstrument



Arbeitslänge	400 mm
Ø	5 mm
Art. Nr.	BN320R

Explorationssonde mit Rückhaltefunktion und Graduierung







TROKARE

TROKARE

## TROKARE

### MIT SYSTEM, WIEDERVERWENDBAR

Das bewährte und komplett wieder verwendbare MIT-Trokar-system legt besonderen Augenmerk auf folgende Aspekte:

- Starke Instrumentenfraktionen
- Beschädigungen der Instrumentenoberflächen oder der
- Optik- und Instrumentenspitzen durch das Ventil
- Dauerhaften CO<sub>2</sub>-Verschluss
- Wirtschaftlichkeitsüberlegungen

#### Modul-Bauweise

Die Modul-Bauweise gewährleistet Individualität und Kompatibilität der Einzelkomponenten.

- Wiederverwendbar
- Kompatibel
- Farbkodiert
- Austausch von Einzelteilen möglich

#### Produktprogramm

Auf den Folgeseiten finden Sie je Trokar-Durchmesser einen entsprechenden AESCULAP®-Standardvorschlag.

Entspricht dieser Vorschlag nicht Ihren persönlichen Vorstellungen, so können Sie auf den folgenden Seiten aus den verschiedenen Komponenten Trokarkörper, Trokarschaft und Trokardorn wählen.

Der Trokardorn ist stets separat zu bestellen.



TROKARE  
MIT SYSTEM, WIEDERVERWENDBAR



TROKARE

Standard Zusammenstellung (ohne Trokardorn)

Art. Nr.	EJ701R	EJ751R	EJ580R
Länge	110 mm	110 mm	110 mm
Ø	5,5 mm	10 mm	13 mm
Insufflationshahn	-	ja	-

# TROKARE MIT SYSTEM, WIEDERVERWENDBAR

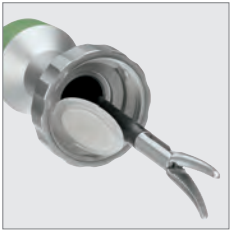

### Silikon Klappenventil

- Hier wurden die Anwenderwünsche hinsichtlich geringer Instrumentenfraktion, Verschleißarmut der Instrumente und Optiken als auch des CO<sub>2</sub>-Verschlusses berücksichtigt.



### Manuelles Klappenventil

- Trokarkörper mit manuellem Öffnungsmechanismus für 5 und 10 mm-Trokar
- Kompatibel zu allen starren Trokarschäften des MIT Trokarsystems
- Ermöglicht die Bergung von Resektaten durch das Ventil



Art. Nr.	EJ700R	EJ710R	EJ750R	EJ760R	EJ581R
Ø	5,5 mm	5,5 mm	10 mm	10 mm	13 mm
Manuelles Öffnen	-	ja	-	ja	-



Ø 5,5 mm

Art. Nr.	EJ702R	EJ712R	EJ722R	EJ703R	EJ713R	EJ704P*	EJ714P*
Länge	60 mm	110 mm	150 mm	60 mm	110 mm	60 mm	110 mm
Insufflationshahn	-	-	-	-	-	-	-
Gewinde	-	-	-	ja	ja	ja	ja

\*Kunststoffhülse: röntgentransparent

TROKARE  
MIT SYSTEM, WIEDERVERWENDBAR



Ø 10 mm

Art. Nr.	EJ752R	EJ762R	EJ753R	EJ754P*	EJ764P*
Länge	110 mm	150 mm	110 mm	110 mm	150 mm
Insufflationshahn	-	-	-	-	-
Gewinde	-	-	ja	ja	ja

TROKARE



Ø 13 mm

Art. Nr.	EJ582R	EJ583R	EJ584R	EJ585R
Länge	110 mm	110 mm	110 mm	110 mm
Insufflationshahn	-	ja	-	ja
Gewinde	-	-	ja	ja

\*Kunststoffhülse: röntgentransparent

## TROKARE MIT SYSTEM, WIEDERVERWENDBAR



Ø 5,5 mm

Art. Nr.	EJ706R	EJ716R	EJ718R	EJ720R	EJ705R	EJ715R	EJ725R
Länge	60 mm	110 mm	110 mm	150 mm	60 mm	110 mm	150 mm
dreikant	-	-	-	-	ja	ja	ja
kegelig-spitz	ja	ja	-	-	-	-	-
kegelig-stumpf	-	-	ja	ja	-	-	-

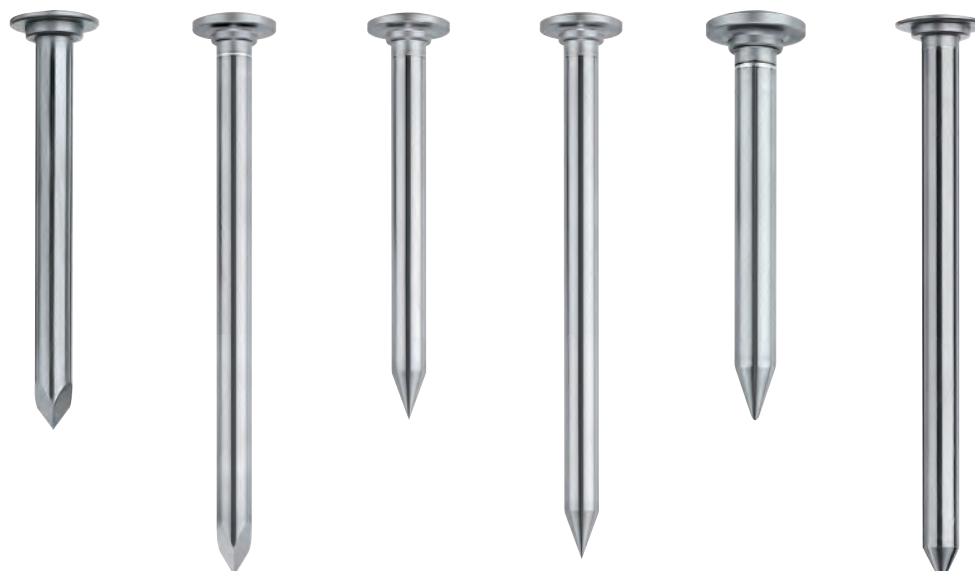

Ø 10 mm

Art. Nr.	EJ755R	EJ765R	EJ756R	EJ766R	EJ558R	EJ568R
Länge	110 mm	150 mm	110 mm	150 mm	110 mm	150 mm
dreikant	ja	ja	-	-	-	-
kegelig-spitz	-	-	ja	ja	-	-
kegelig-stumpf	-	-	-	-	ja	ja

TROKARE  
MIT SYSTEM, WIEDERVERWENDBAR



Ø 13 mm

Art. Nr.	EJ587R	EJ588R	EJ586R
Länge	110 mm	110 mm	110 mm
dreikant	-	-	ja
kegelig-spitz	ja	-	-
kegelig-stumpf	-	ja	-

TROKARE

# TROKARE

## FLEXIBLE TROKARE

**Laparoskopie Trokar komplett 100 mm Länge**  
(Mit Ventilfunktion und Obturator)

- Zwei verschiedene Trokarschaft Durchmesser:
  - 7 mm für den Einsatz von 5 mm Instrumenten,
  - 13 mm für den Einsatz von 10 mm Instrumenten und Endoskopen



TROKARE



**Laparoskopie Trokar komplett**  
Mit Ventilfunktion und  
Obturator

Art. Nr.	EJ800R
Länge	100 mm
Ø	7 mm

**Trokarschaft als Ersatzteil**  
Packung à 3 Stück

Art. Nr.	EJ806P
Länge	100 mm
Ø	7 mm

**Laparoskopie Trokar komplett**  
Mit Ventilfunktion und  
Obturator, inklusive Dicht-  
kappen-Set EJ642P

Art. Nr.	EJ590R
Länge	100 mm
Ø	13 mm

**Trokarschaft als Ersatzteil**  
Packung à 3 Stück

Art. Nr.	EJ826P
Länge	100 mm
Ø	13 mm
Innen-Ø	12,5 mm





1/2



1/2



1/2

**Thorakoskopie Trokar komplett ohne Ventilfunktion**  
Mit Obturator, Teflon-Trokarhülse, Trokarkörper, Verschlusskappe

Art. Nr.	EJ347P
Länge	75 mm
Ø	7 mm

**Thorakoskopie Trokar komplett ohne Ventilfunktion**  
Mit Obturator, Teflon-Trokarhülse, Trokarkörper, Verschlusskappe

Art. Nr.	EJ342P
Länge	75 mm
Ø	10 mm

**Thorakoskopie Trokar komplett ohne Ventilfunktion**  
Mit Obturator, Teflon-Trokarhülse, Trokarkörper, Verschlusskappe

Art. Nr.	EJ352P
Länge	75 mm
Ø	13 mm



Komponenten

Packung à 3 Stück

Packung à 20 Stück

Produkt	Obturator			Trokarhülse			Trokarkörper			Dichtkappe		
Beschreibung	stumpf, kanüliert	stumpf, nicht kanüliert	stumpf, nicht kanüliert	Kunststoff, wiederverwendbar für gebogene und starre MIC-Instrumente von:			-	-	-	rot	grün	schwarz
Maße	Ø 7 mm	Ø 10 mm	Ø 13 mm	5 mm	10 mm	12,5 mm	Innen-Ø 7 mm	Innen-Ø 10 mm	Innen-Ø 12,5 mm	Ø 7 mm	Ø 10 mm	Ø 12,5 mm
	Länge: 75 mm			Länge 75 mm								
Art. Nr.	EJ359R	EJ361R	EJ364R	EJ804P	EJ814200	EJ824P	EJ346P	EJ341P	EJ351P	EJ417255	EJ449255	EJ450255

## TROKARE HASSON TROKAR

- Einbringen des ersten Trokars unter direkter Sicht
- Zur Verwendung mit einem stumpfen Obturator
- Durch Kegelaufsatz luftdichter Verschluss der Mini-Inzision
- Einsatz besonders zu empfehlen bei voroperierten Patienten und „Verwachsungsbäuchen“



Trokar komplett mit stumpfem Obturator

Art. Nr.	EJ441R
Länge	100 mm
Ø	10 mm

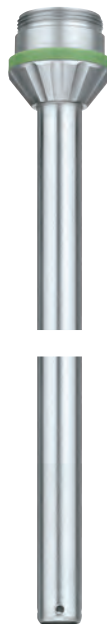

Trokarschaft

Art. Nr.	EJ432R
Länge	100 mm
Ø	10 mm

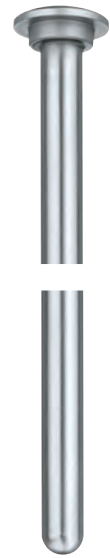

Trokardorn, stumpf

Art. Nr.	EJ433R
Länge	100 mm
Ø	10 mm



Kegelaufsatz

Art. Nr.	EJ430R
Ø	10 mm



Trokarkörper allein

Art. Nr.	EJ750R
Ø	10 mm

# her...loon

Für die TEP-Technik (total extraperitoneal patch technique)  
in der endoskopischen Hernienchirurgie



EJ871R

Trokarkörper für Her...loon, komplett

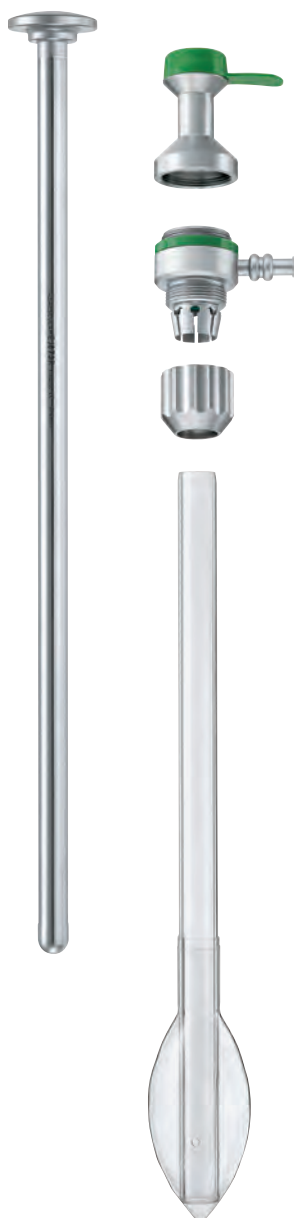

bestehend aus:

EJ872R

Trokarkörper

EJ873R

Stumpfer Trokardorn  
(Ø 10 mm, Länge 300 mm)

EJ872201

Überwurfmutter, allein (Ersatzteil)



separat zu bestellen:

EJ870P

Her...loon Einmal-Ballonschaft  
mit distalem Ballon und Einmal-  
Handpumpe, einzeln steril verpackt  
in Tyvek-Blister-Verpackung

SK271C

Verriegelungshahn für den Trokarkörper

## TROKARE ZUSATZINSTRUMENTE

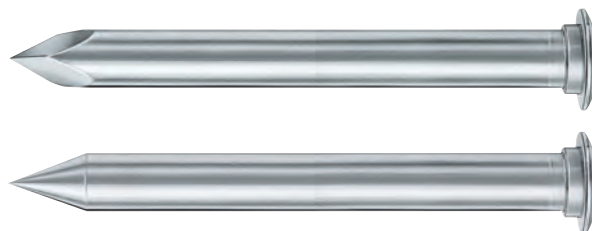
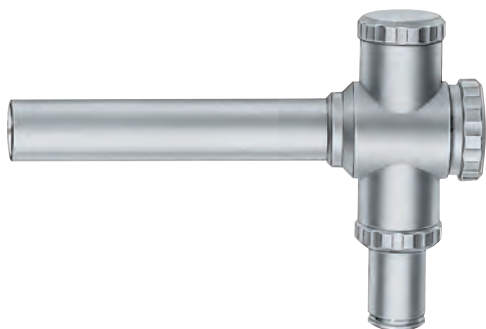

<b>Kompletteinstrument</b>	<b>EJ475</b>
Länge	110 mm
Ø	20 mm
<b>Einzelkomponenten</b>	
Dreikantobturator	EJ475811
Kegelobturator	EJ475812

**Bergetrokar komplett**  
Inkl. Dreikant- und Kegelobturator

TROKARE

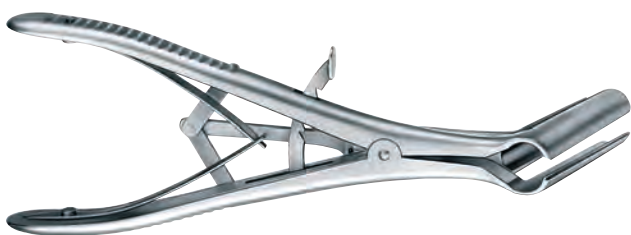

**BV941R**

**Gallenblasen-Extraktor mit 3 Blättern (Blattlänge: 55 mm)**  
Zum Einsatz mit einem 10 mm Trokar



<b>Ø</b>	<b>5,5 mm - 10,0 mm</b>	<b>10,0 mm - 15,5 mm</b>	<b>10,0 mm - 20,0 mm</b>
<b>Art. Nr.</b>	<b>EJ477R</b>	<b>EJ482R</b>	<b>EJ480R</b>
<b>Dichtkappe</b>	<b>EJ477250 20 Stück</b>	<b>EJ021P 10 Stück</b>	<b>EJ480250 10 Stück</b>

Dilatationsset

**EJ477800**

5 mm Stab, Ersatzteil für E477R

**EJ479800**

10 mm Stab, Ersatzteil für EJ480R und EJ482R

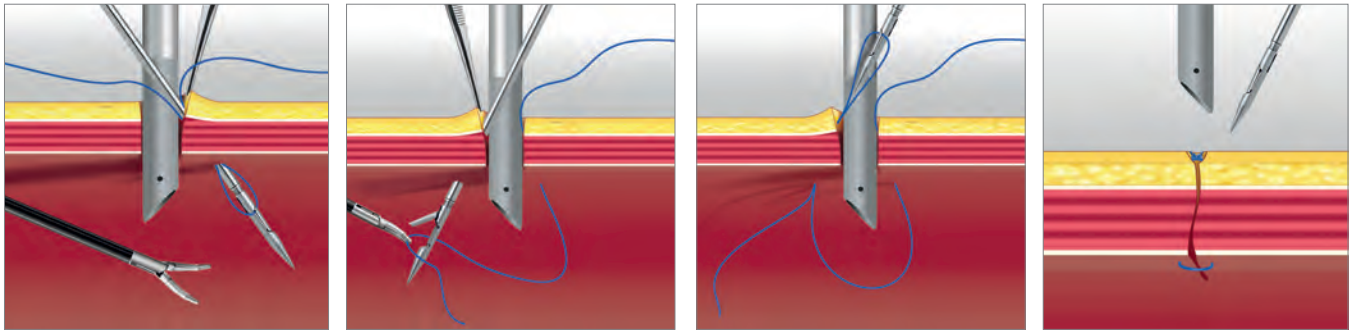

**Bild 1:**  
Das im Maul des Nahtinstruments fixierte Nahtmaterial wird unter endoskopischer Sicht durch alle Schichten des subkutanen Gewebes in die abdominale Kavität gebracht.

**Bild 2 und 3:**  
Übergabe des Nahtmaterials an die Haltezange. Gegenüberliegender Einstich des Nahtinstruments durch alle Schichten des subkutanen Gewebes in die abdominale Kavität.

Das Nahtmaterial wird in das Nahtinstrument übergeben und durch alle Gewebeschichten gezogen.

**Bild 4:**  
Der Trokar wird entfernt. Das Nahtmaterial wird angezogen und konventionell verknötet.

### Nahtinstrument

Zum subkutanen Faszienschluss der Trokarinzisionen.  
Soll schützen vor Bildung von post-operativen Hernien bei Verwendung von Trokaren mit Durchmesser  $\geq 10$  mm.

Art. Nr.	PL162R
Länge	170 mm
Ø	2,5 mm
Schaft allein, komplett	PL163R

Die Fasziennaht wird angelegt, indem die Faszie von oben nach unten durchstochen wird. Die Öffnung im Haken und die Vertiefung im Faszienlöffel unterstützen dabei das Ein- und Ausstechen der Nadel. Der Faszienlöffel schützt dabei die darunterliegenden Strukturen.

Geeignet ist eine spitze 1/2-Kreis-Rundkörperringel. Eine alternative 5/8-Nadel taucht im Zusammenspiel mit der Nutführung besser aus dem Faszienniveau auf und kann einfacher übernommen werden.

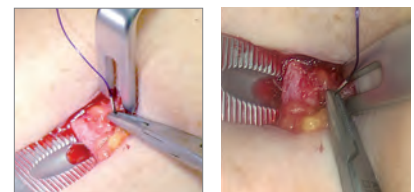

PL152R  
Faszienlöffel



PL153R  
Faszienhaken

## TROKARE ZUSATZINSTRUMENTE



Art. Nr.	PG003
Länge	100 mm
Ø	2,1 mm



Art. Nr.	PG008
Länge	120 mm
Ø	2,1 mm



Art. Nr.	PG011
Länge	150 mm
Ø	2,1 mm

VERESS  
Insufflationsnadeln, wiederverwendbar



Art. Nr.	EJ995
Länge	120 mm
Ø	2,1 mm



Art. Nr.	EJ996
Länge	150 mm
Ø	2,1 mm

VERESS  
Insufflationsnadeln, Einmalgebrauch, 20 Stck.

# TROKARE ERSATZTEILE UND ZUBEHÖR



Ø	5 mm	10 mm	13 mm	13 mm	20 mm
Arbeitslänge	150 mm	165 mm	165 mm	165 mm	190 mm
Führung	4 mm	5,5 mm	5,5 mm	10 mm	10 mm
Reduzierhülse	PL650R	EJ601R	EJ602R	EJ604R	EJ614R
Dichtkappe	PL650250 20 Stück	EJ601250 20 Stück	EJ646P 20 Stück	EJ645P 20 Stück	EJ624P 10 Stück



Art. Nr.	EJ446255	EJ449255	EJ450255	EJ643P
Ø	5,5 mm	10 mm	12,5 mm	13 mm

Dichtkappen, à 20 Stück

TROKARE

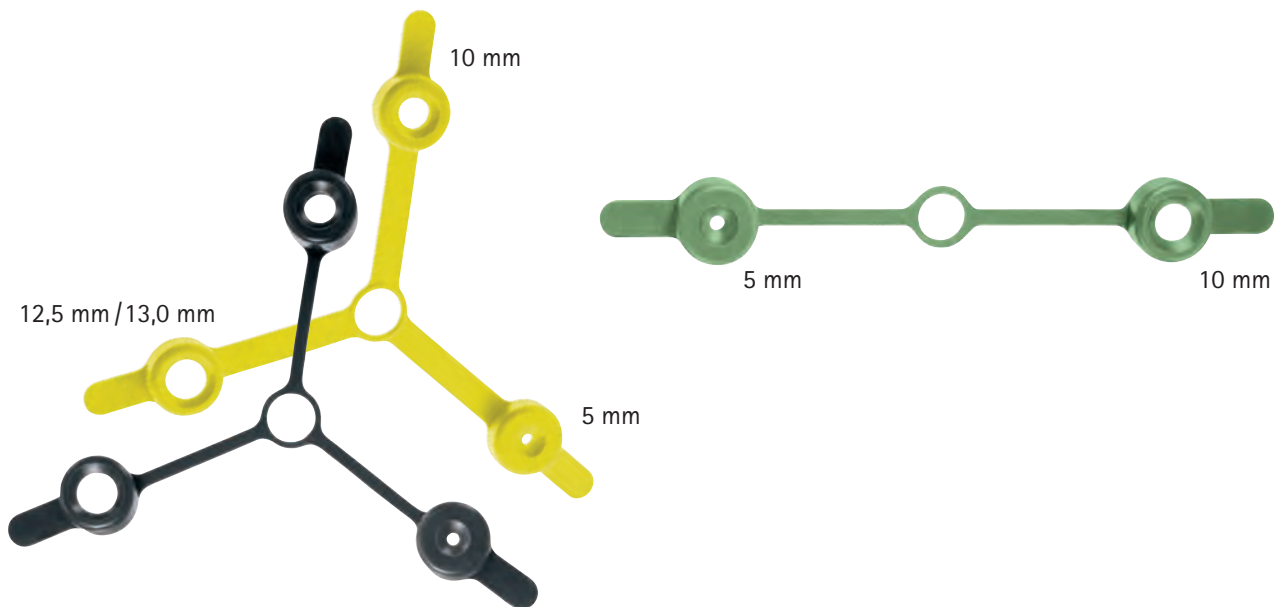

Ø	5 mm / 10 mm / 12,5 mm	5 mm / 10 mm / 13 mm	5 mm / 10 mm
Farbe	schwarz	gelb	grün
Art. Nr.	EJ641P	EJ642P	EJ640P

Dichtkappen Set, à 5 Stück

## TROKARE

### ERSATZTEILE UND ZUBEHÖR



Silikon-Klappenventil, à 20 Stück

Ø	5,5 mm - 7,0 mm	10,0 mm - 12,5 mm	13 mm
Art. Nr.	EJ570P	EJ571P	EJ572P

TROKARE



Zwischenring mit Insufflationsanschluss

Ø	5,5 mm / 7,0 mm	10,0 mm / 12,5 mm
Art. Nr.	EJ700251	EJ750251



Zwischenring mit Insufflationshahn

Ø	5,5 mm	10,0 mm / 12,5 mm
Art. Nr.	EJ651R	EJ650R



Zwischenring ohne Insufflationsanschluss

Ø	5,5 mm	10,0 mm / 12,5 mm
Art. Nr.	EJ700250	EJ750250





SK271C

Metallhahn



EJ751251

Dichtkappe für Luer-Lock, à 20 Stück



Ø	5,5 mm	10,0 mm	12,5 mm	13,0 mm
Farbe	rot	grün	schwarz	gelb
Art. Nr.	EJ702250	EJ752250	EJ772250	EJ644P

Codierungsring für Trokardurchmesser, à 20 Stück

TROKARE  
AESCULAP® TROKARSYSTEM, HYBRID



TROKARE

TROKARE  
AESCULAP® TROKARSYSTEM, HYBRID



Ø 3,5 mm

Art. Nr.	EK311R	EK315R	EK310R	EK314R
Länge	60 mm	110 mm	60 mm	110 mm
Insufflationshahn	-	-	ja*	ja*

TROKARE



kegelig-spitz



kegelig-stumpf



Art. Nr.	EK345R	EK346R	EK348R	EK349R	EK355R	EK356R	EK358R	EK359R
Länge	60 mm	110 mm	60 mm	110 mm	60 mm	110 mm	60 mm	110 mm
kegelig-spitz	ja	ja	-	-	ja	ja	-	-
kegelig-stumpf	-	-	ja	ja	-	-	ja	ja
passend zu	EK311R	EK315R	EK311R	EK315R	EK310R	EK314R	EK310R	EK314R

\*Erweiterter Innendurchmesser zur optimalen Insufflation, Einführung von Nadeln und 4 mm Optiken.

# TROKARE

## AESULAP® TROKARSYSTEM, HYBRID



Ventileinheit für 3,5 mm Trokare	<b>Komplettinstrument</b>	<b>EK380P</b>
Einzelkomponenten	Dichtkappe, 20 Stück	EK382P
	Kreuzschlitzventil, 20 Stück	EK381P

TROKARE



Ventileinheit für 5 mm Trokare	<b>Komplettinstrument</b>	<b>EK080P</b>
Einzelkomponenten	Dichtkappe, 20 Stück	EK082P
	Kreuzschlitzventil, 20 Stück	EK081P



**EK391R**

**Nahtmaterialhülse für 3,5 mm Trokare**  
Inkl. Dichtkappe, passend zu EK310R/EK314R



**EK397R**

**Nahtfixierung für Trokare Ø 3,5 mm**  
Passend zu EK311R/EK315R

**EK097R**

Nahtfixierung für Trokare Ø 5 mm

TROKARE  
AESCULAP® TROKARSYSTEM, HYBRID



Ø 5 mm

Art. Nr.	EK010R	EK014R	EK018R	EK011R	EK015R	EK012R	EK016R	EK013R	EK017R
Länge	60 mm	110 mm	150 mm	60 mm	110 mm	60 mm	110 mm	60 mm	110 mm
Gewinde	-	-	-	-	-	ja	ja	ja	ja
Insufflationshahn	ja	ja	ja	-	-	ja	ja	-	-

TROKARE



keglig-spitz



keglig-stumpf



Dreikant



Länge	60 mm	110 mm	150 mm
keglig-spitz	EK045R	EK046R	EK047R
keglig-stumpf	EK048R	EK049R	EK050R
Dreikant	EK051R	EK052R	EK053R

Trokardorne, wiederverwendbar

# TROKARE

## AESULAP® TROKARSYSTEM, HYBRID



EK002SU

Universal-Dichteinheit für Trokare Ø 10-12 mm  
Einmalgebrauch



keglig-spitz



keglig-stumpf



Dreikant

Länge	110 mm	150 mm
keglig-spitz	EK056R	EK057R
keglig-stumpf	EK059R	EK060R
Dreikant	EK062R	EK063R

Trokardorne, wiederverwendbar



Ø 10 mm

Art. Nr.	EK024R	EK028R	EK025R	EK026R	EK027R
Länge	110 mm	150 mm	110 mm	110 mm	110 mm
Gewinde	-	-	-	ja	ja
Insufflationshahn	ja	ja	-	ja	-

Ersatzteil, Insufflationshahn

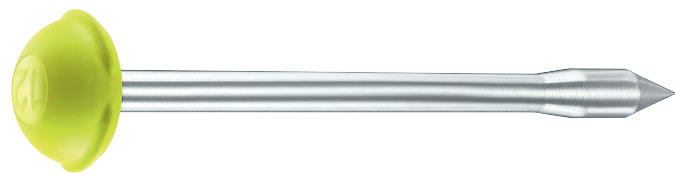
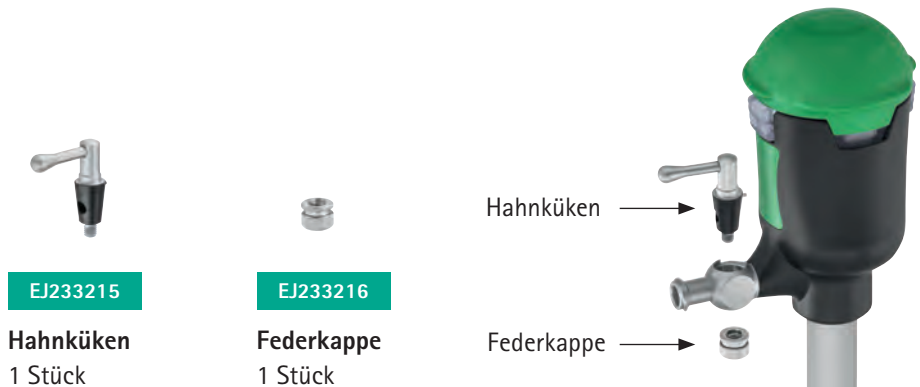

keglig-spitz



keglig-stumpf



Dreikant

Länge	110 mm	150 mm
keglig-spitz	EK066R	EK067R
keglig-stumpf	EK069R	EK070R
Dreikant	EK072R	EK073R

Trocardorn, wiederverwendbar



Ø 12 mm

Art. Nr.	EK034R	EK038R	EK035R	EK036R	EK037R
Länge	110 mm	150 mm	110 mm	110 mm	110 mm
Gewinde	-	-	-	ja	ja
Insufflationshahn	ja	ja	-	ja	-

TROKARE  
AESCULAP® TROKARSYSTEM, HYBRID



EKO64R

**Trocardorn**  
Stumpf (HASSON), 110 mm lang



EKO24R

**Trokarhülse, glatt**  
Mit Hahn, Ø 10 mm, 110 mm lang



EKO98R

Kegelaufsatz für 10 mm Trokarhülse

Trokar für die Mini-Laparotomie (HASSON Technik)



TROKARE  
AESCULAP® TROKARSYSTEM, HYBRID



EK074R

**Trocardorn**  
Stumpf (HASSON), 110 mm lang



EK034R

**Trokarhülse, glatt**  
Mit Hahn, Ø 10 mm, 110 mm lang



EK099R

Kegelaufsatz für 12 mm Trokarhülse

Trokar für die Mini-Laparotomie (HASSON Technik)

## TROKARE

### AESCULAP® TROKARSYSTEM, HYBRID



EKO43R

**EinsteinVision® 2.0**  
Wiederverwendbare Trokarhülse  
Mit Hahn, glatt, Ø 10/60 mm



EKO44R

**EinsteinVision® 2.0**  
Wiederverwendbare Trokarhülse  
Mit Hahn, glatt, Ø 10/110 mm



EK058R

**Trokardorn**  
Wiederverwendbar  
Keglig spitz, Ø 10/60 mm



EK390R

**Reduzierhülse für 5 mm Trokare**  
Inkl. 3,5 mm Dichtkappe



EK090R

**Reduzierhülse, Ø 10 mm**  
Inkl. Dichtkappe EK093P 5 mm Führung



EK091R

**Reduzierhülse, Ø 12 mm**  
Inkl. Dichtkappen EK093P 5 mm Führung  
und EK094P 10 mm Führung



EK093P

**Dichtkappe 5 mm Führung**

1 PAK à 20 Stück



EK094P

**Dichtkappe 10 mm Führung**

1 PAK à 20 Stück





HALTESYSTEME

HALTESYSTEME

### FF168R

#### Universeller Retraktions- und Haltearm

- Lieferumfang: Haltearm und Haltestange (ohne Fixierelement)
- Gesamtlänge: 107 cm
- Länge der Haltestange: 46 cm
- Durchmesser Haltestange: 20 mm
- Eigengewicht: 4 kg
- Haltekraft: 0,7 kg
- Einfache mechanische Fixierung über Spanngriff
- Kleine, flexible Gelenke zur mechanischen Feinpositionierung
- Komplett autoklavierbar bei 134°, 5 Minuten
- Zubehör und Adapter für AESCULAP®-Instrumente, Endoskope oder Optiken
- Haltearm passt in einen Standard 1/1 Container



### FC400R

#### Universeller Retraktions- und Haltearm

- Lieferumfang: Haltearm und Haltestange (ohne Fixierelement)
- Besonders für die Anwendung in der Herzchirurgie bei minimalinvasiven Eingriffen über einen lateralen Zugang geeignet, z.B. bei der Mitralklappenchirurgie. Das distale Ende ermöglicht die Fixierung von Endoskopen oder Instrumenten, wie der Stange eines Atriumretraktors, an drei Stellen:
  1. 2D-/3D-Videokamera EinsteinVision® 3.0, Aufnahme 21,8 - 22,5 mm
  2. Endoskope und Instrumente, Aufnahme 9,8 - 10,2 mm
  3. Endoskope und Instrumente, Aufnahme 4,8 - 6,5 mm
- Gesamtlänge: 78 cm
- Länge der Haltestange: 30 cm
- Durchmesser Haltestange: 20 mm
- Eigengewicht: 2,4 kg
- Haltekraft: max. 2 kg
- Einfache mechanische Fixierung über Spanngriff
- Gelenke zur mechanischen Feinpositionierung
- Komplett autoklavierbar bei 134°, 5 Minuten
- Haltearm passt in einen Standard 1/1 Container





RT040R

**Unitrac® universeller Retraktions- und Haltearm**

- Pneumatisch unterstütztes System zum Anschluss mit der AESCULAP® Unitrac® CO2 Druckluft-Kartusche oder direkten Anschluss an die vorhandene OP-Druckluftversorgung.
- Gesamtlänge: 74 cm
- Eigengewicht: 4 kg
- Haltekraft: 0,7 kg
- Einhandbedienung
- Zur Verwendung mit Sterilüberzug JG901
- Haltearm passt in einen Standard 1/1 Container

## HALTESYSTEME

### FIXIERELEMENTE FÜR DIE OP-TISCHSCHIENE UND ZUBEHÖR

FF280R

#### Universelles Fixierelement

Das universelle mit Kugelgelenk, für unterschiedlichste dreidimensionale Fixierungen der Haltestange.

Für OP-Tischschiene 10 x 25 mm.



RT090R

#### Fixierelement

Mit Zahnkranz, passend für RT040R, FC400R und FF168R. Höhenfixierung als auch Kippen der Haltestange möglich.

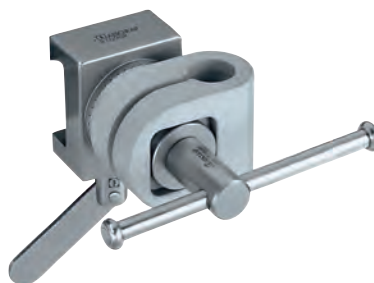

FF151R

#### Fixierelement

Mit Zahnkranz, passend für RT040R, FC400R und FF168R. Höhenfixierung der Haltestange möglich.



RT046P

#### Endoskop- und Instrumentenhalter

Universalhalter für Endoskope und Instrumente mit 3,0 – 7,5 mm Durchmesser.





RT081R

### Endoskop- und Instrumentenhalter

Universalhalter für Endoskope und Instrumente mit 10 mm Durchmesser  
inkl. PEEK-Kunststoffeinsatz RT081203.



RT072R

### Universalhalter

Für Instrumente und Spatel von 3 – 10 mm Durchmesser.



RT020R

### Schnellkupplung

Ermöglicht den Wechsel von Instrumenten nach der  
Abdeckung des Haltearms mit dem Sterilüberzug JG901.



JG901

### Sterilüberzug für Unitrac®

Packung mit 25 sterilen Überzügen für RT040.



## HALTESYSTEME ZUBEHÖR

RT043R

### CO<sub>2</sub> Kartuschenadapter

Für den Betrieb des Unitrac® unabhängig von einer Druckluftversorgung.



RT044SU

### Unitrac® CO<sub>2</sub> Kartusche

Pack mit 10 Stück, Einmalprodukt.



HALTESYSTEME



GA466R

### Druckluftschlauch System – AESCULAP® Dräger

Anschlusschlauch 5 m, gerade

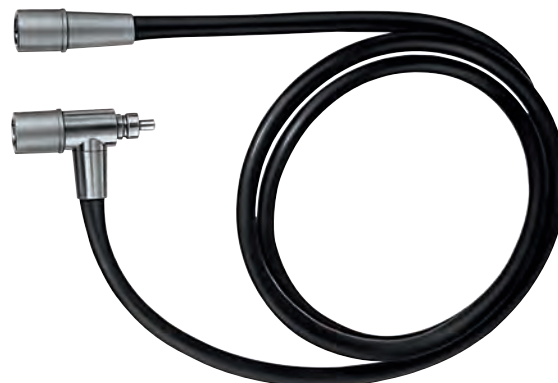

RT035R

### T-Verteilerschlauch, 2,2 m

Zum Anschluss von zwei Armen an eine Druckluftversorgung.  
Nicht geeignet für Druckluftmotoren!







OPTIKEN

OPTIKEN

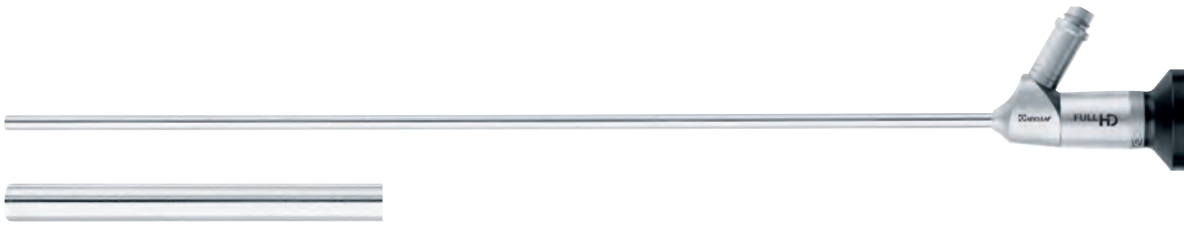

Art. Nr.	PE590A
Länge	310 mm
Blickrichtung	0°
Ø	5 mm

HD Weitwinkel Optik starr



Art. Nr.	PE610A
Länge	310 mm
Blickrichtung	30°
Ø	5 mm

HD Weitwinkel Optik starr



Art. Nr.	PE889A
Länge	330 mm
Blickrichtung	0°
Ø	10 mm

HD Weitwinkel Optik starr

FULL HD

OPTIKEN  
LAPAROSKOPE



Art. Nr.	PE909A
Länge	330 mm
Blickrichtung	30°
Ø	10 mm

HD Weitwinkel Optik starr



Art. Nr.	PE969A
Länge	330 mm
Blickrichtung	45°
Ø	10 mm

HD Weitwinkel Optik starr



Art. Nr.	PE182A	PE185A
Länge	110 mm	187 mm
Blickrichtung	0°	0°
Ø	2,7 mm	2,7 mm

HD Weitwinkel Arthroskop

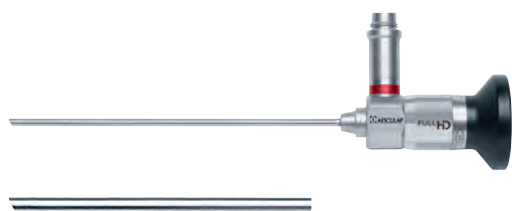

Art. Nr.	PE202A
Länge	110 mm
Blickrichtung	30°
Ø	2,7 mm

HD Weitwinkel Arthroskop

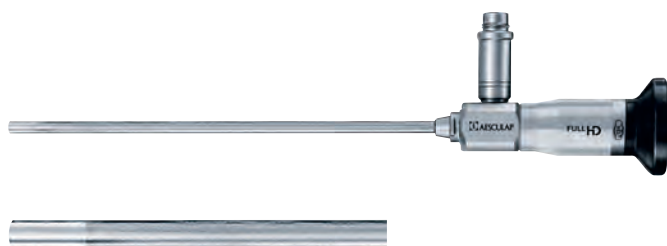

Art. Nr.	PE484A
Länge	150 mm
Blickrichtung	0°
Ø	4 mm

HD Weitwinkel Arthroskop

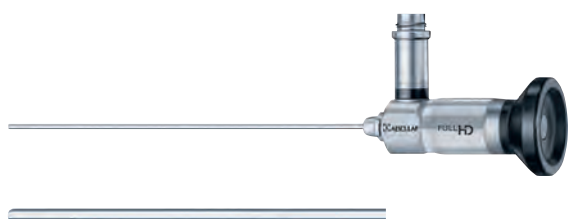

Art. Nr.	PE485A
Länge	175 mm
Blickrichtung	0°
Ø	4 mm

HD Weitwinkel Arthroskop



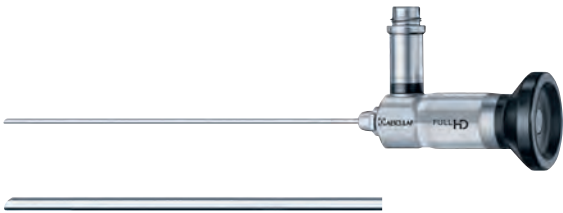

Art. Nr.	PE505A
Länge	180 mm
Blickrichtung	30°
Ø	4 mm

HD Weitwinkel Arthroskop

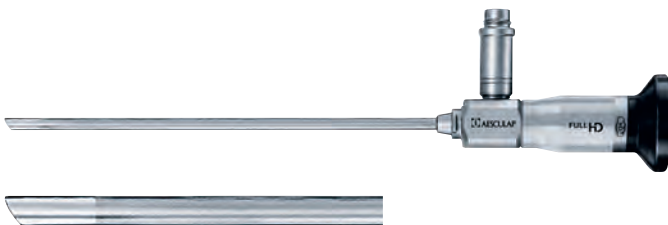

Art. Nr.	PE514A
Länge	150 mm
Blickrichtung	30°
Ø	4 mm

HD Weitwinkel Arthroskop

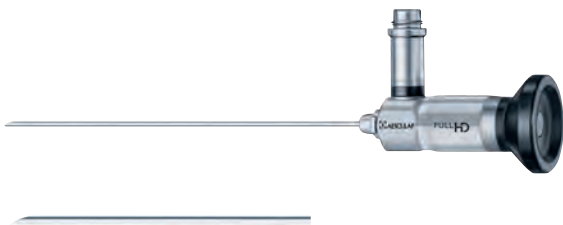

Art. Nr.	PE525A
Länge	180 mm
Blickrichtung	70°
Ø	4 mm

HD Weitwinkel Arthroskop

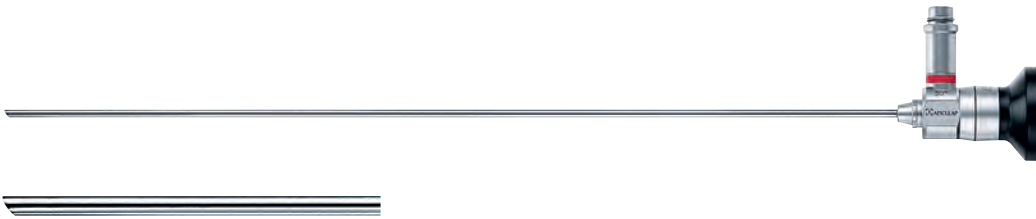

Hysteroskopie HD Optik starr

Art. Nr.	PE218A
Länge	303 mm
Blickrichtung	30°
Ø	2,9 mm

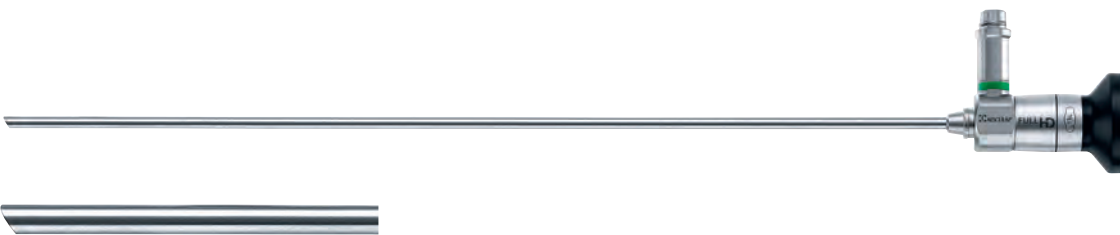

Cystoskopie/Hysteroskopie HD Optik starr

Art. Nr.	PE508A
Länge	302 mm
Blickrichtung	30°
Ø	4 mm



Cystoskopie HD Optik starr

Art. Nr.	PE522A
Länge	300 mm
Blickrichtung	0°
Ø	4 mm

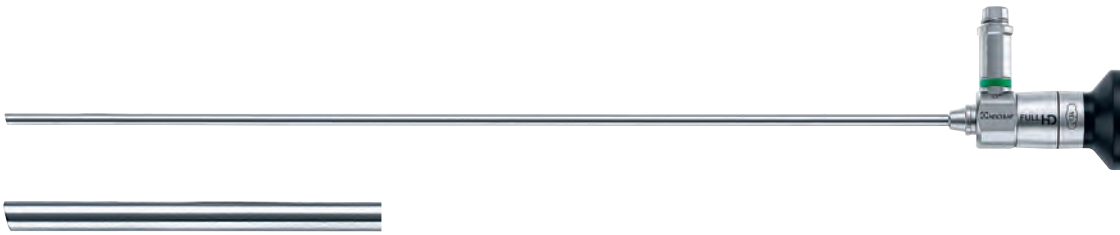

Art. Nr.	PE528A
Länge	300 mm
Blickrichtung	12°
Ø	4 mm

Cystoskopie/Hysteroskopie HD Optik starr

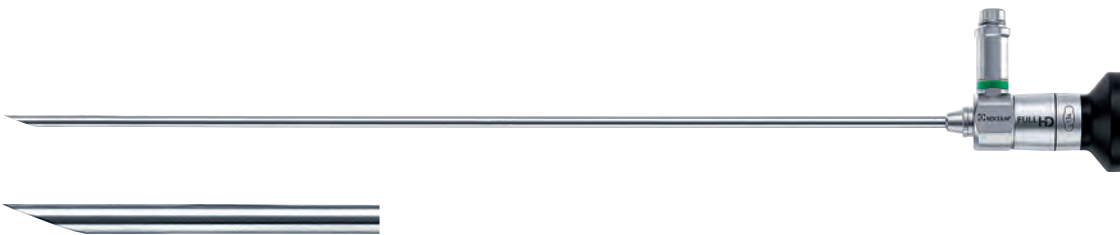

Art. Nr.	PE530A
Länge	300 mm
Blickrichtung	70°
Ø	4 mm

Hysteroskopie HD Optik starr



Art. Nr.	PE182A	PE185A
Länge	110 mm	187 mm
Blickrichtung	0°	0°
Ø	2,7 mm	2,7 mm

Weitwinkel HNO HD Optik



Art. Nr.	PE202A
Länge	110 mm
Blickrichtung	30°
Ø	2,7 mm

Weitwinkel HNO HD Optik

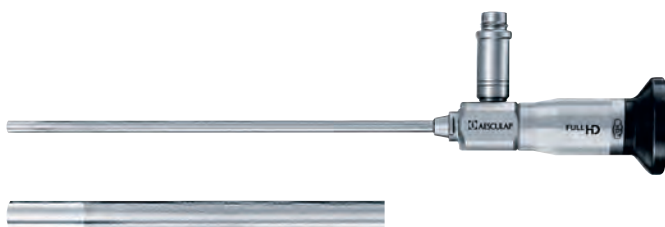

Art. Nr.	PE484A
Länge	150 mm
Blickrichtung	0°
Ø	4 mm

Weitwinkel HNO HD Optik

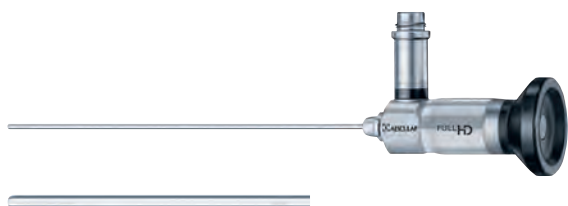

Art. Nr.	PE485A
Länge	175 mm
Blickrichtung	0°
Ø	4 mm

Weitwinkel HNO HD Optik

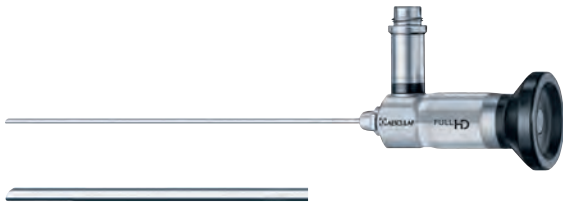

Weitwinkel HNO HD Optik

Art. Nr.	PE505A
Länge	175 mm
Blickrichtung	30°
Ø	4 mm

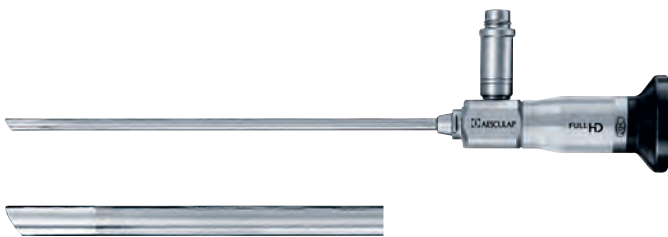

Weitwinkel HNO HD Optik

Art. Nr.	PE514A
Länge	150 mm
Blickrichtung	30°
Ø	4 mm

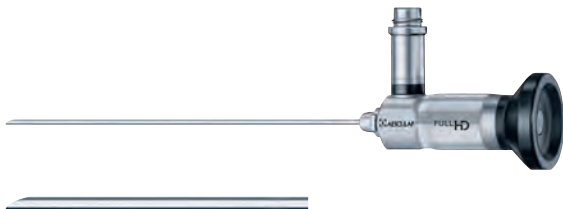

Weitwinkel HNO HD Optik

Art. Nr.	PE525A
Länge	175 mm
Blickrichtung	70°
Ø	4 mm

OPTIKEN  
LICHTLEITKABEL



Länge	1,8 m	2,5 m	3,5 m
Ø	4,8 mm	4,8 mm	4,8 mm
Art. Nr.	OP906	OP913	OP914

Fiberglas Lichtleitkabel



Art. Nr.	OP923
Länge	2,5 m
Ø	4,8 mm

Full HD Fiberglas Lichtleitkabel

Lichtleitkabelaufbau

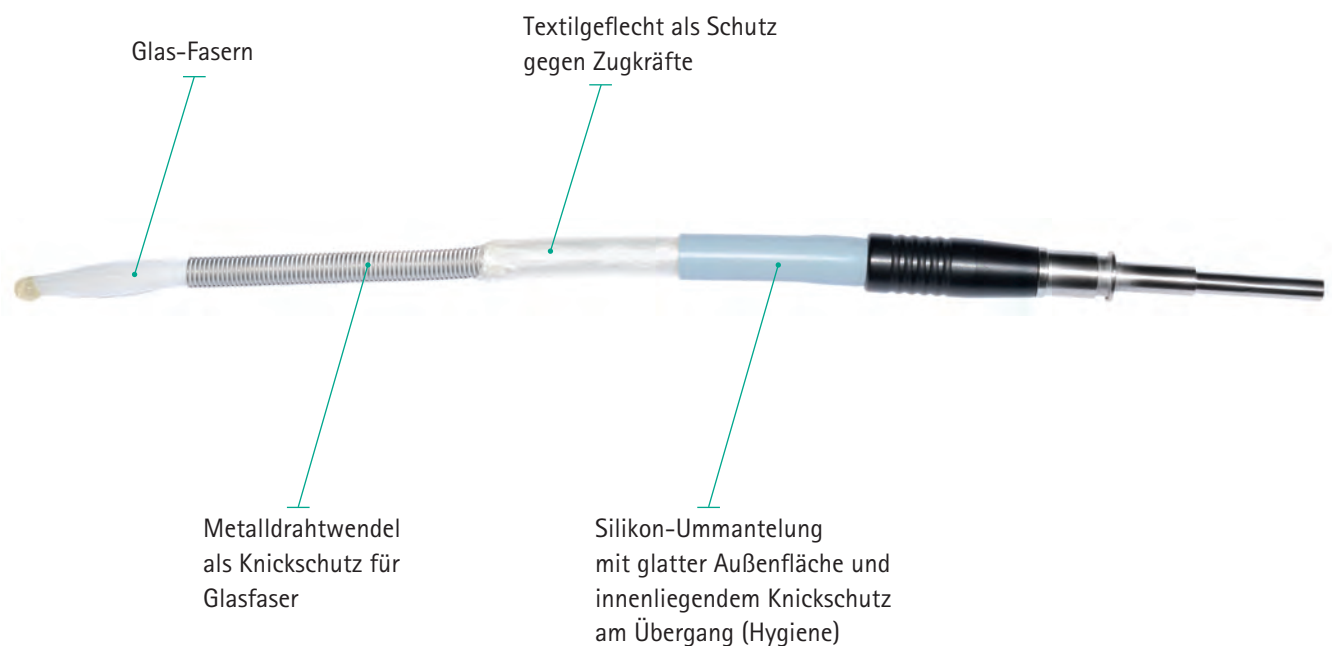



OP917

#### Lichtleitkabeltester

Sprachen: Deutsch, Englisch, Französisch

Ø Lichtleitkabel: 2,5 – 6,5 mm

Display: Angabe in %

Strom: 9 Volt Batterien

Anschluss Lichtleitkabel: Aesculap, Storz, Olympus

Normenkonformität: EN 61326 (1997) + A1 + A2

EN 55011 (1998) Klasse B, Batterie 9 V



TE687R

Adapter für Lichtleiter Wolf



INSTRUMENTENSEITIG

OPTIKEN  
LICHTLEITKABEL ZUBEHÖR



TE683R

Adapter für Lichtleiter Olympus



PROJEKTORSEITIG

---



TE684R

Adapter für Lichtleiter Wolf



PROJEKTORSEITIG

---









LIGATUREN

LIGATUREN

## LIGATUREN

### Challenger® CLIP SYSTEM



## INNOVATION

### ERSTER PNEUMATISCHER MULTIFIRE CLIPAPPLIKATOR

- Nachhaltig und kosteneffizient – wiederverwendbarer Clipapplikator und Einweg-Clipmagazin
- Einfache und leichte Handhabung
- Innovative Technologie – pneumatisches Clip-Nachladen
- Schnelle, präzise und zuverlässige Clipapplikation
- Hohe Clipqualität
- Ein System mit unterschiedlichen Schäften



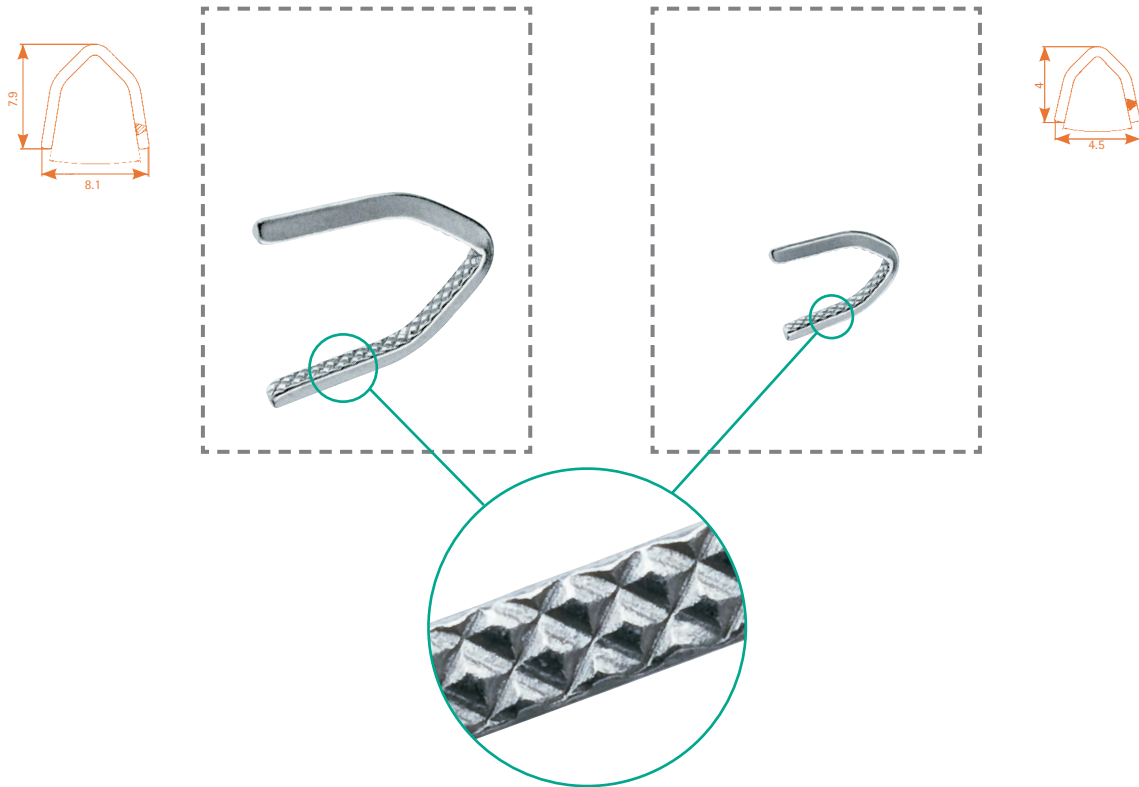

- Die rautenförmige Innenprofilierung des Clips bietet eine vergrößerte Kontaktfläche.

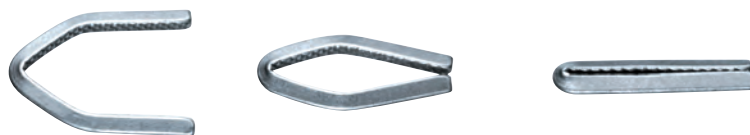

- Das spezielle Schließverhalten des Clips ermöglicht ein Repositionieren des Clips und reduziert das Risiko, dass Gewebe aus dem Clip gleitet.

# LIGATUREN

## Challenger® Ti, MECHANISCH

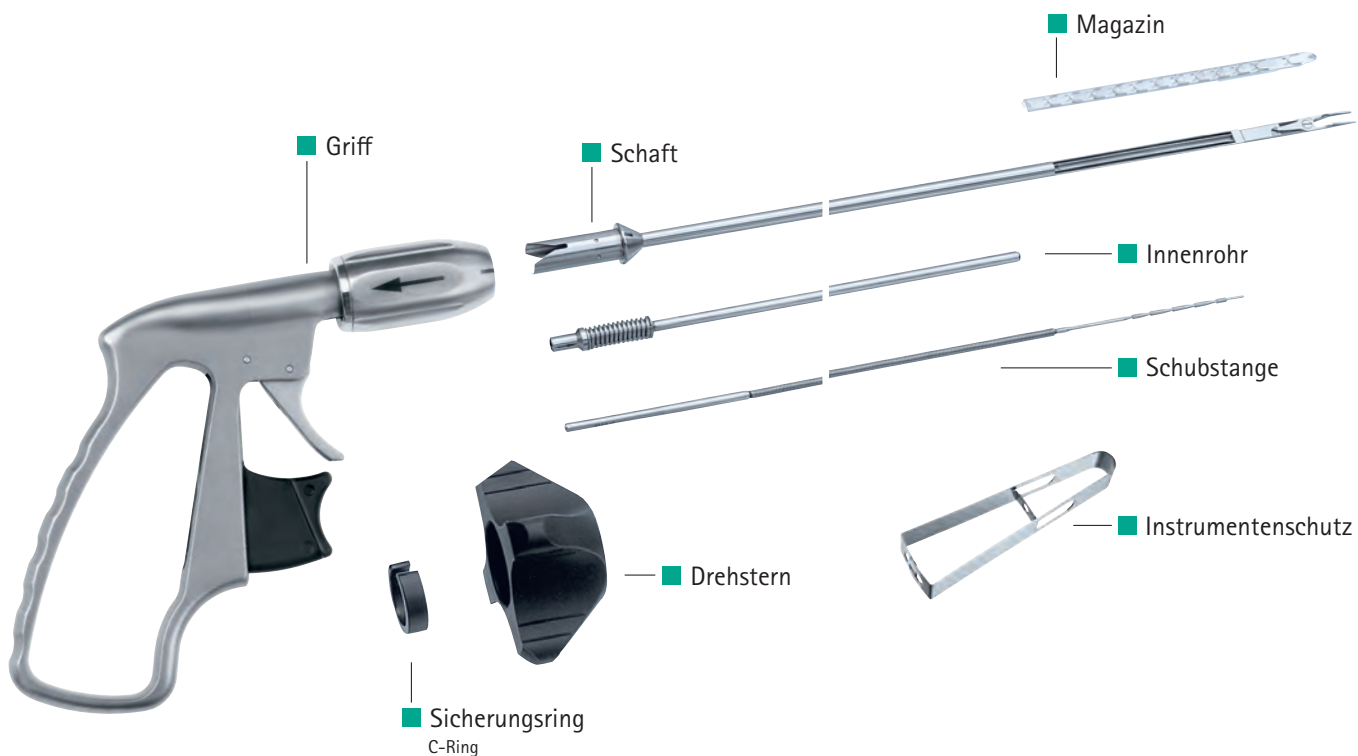

### Challenger® Ti

#### Einzelkomponenten und Ersatzteile

	Komplettinstrument	PL506R	PL508R	PL512R	PL600R
Schaftlänge		370 mm	260 mm	310 mm	205 mm
Ø		10 mm	10 mm	5 mm	5 mm
Clipgröße		medium-large	medium-large	small-medium	small-medium
Schaft		PL536R	PL538R	PL522R	PL601R *1
Innenrohr		PL536802	PL538802	PL522801	PL601801
Schubstange		PL536801	PL538801	PL522800	PL601800
Griff		PL510R	PL510R	PL510R	PL602R *2
Drehstern		PL510300	PL510300	PL510300	PL510300
Sicherungsring C-Ring		PL510301	PL510301	PL510301	PL510301
Zur Verwendung mit Clipmagazin	bestehend aus	PL569T	PL569T	PL572T	PL572T
	Größe	ML	ML	SM	SM
	Packgröße (Magazin/Clips)	12 x 8	12 x 8	12 x 12	12 x 12

\*1 nicht kompatibel mit PL510R; \*2 nicht kompatibel mit PL536R, PL538R, PL522R

# LIGATUREN

## Challenger® TI-P, PNEUMATISCH

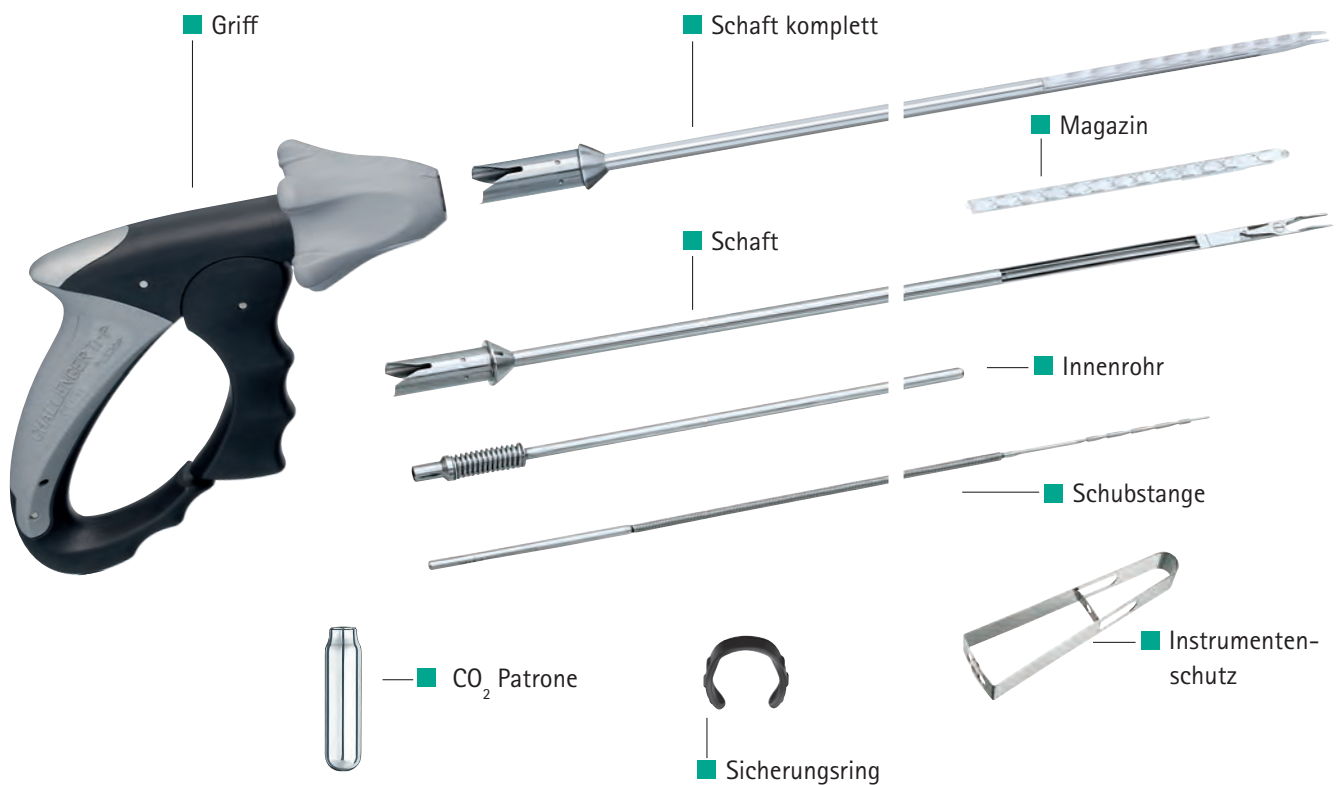

### Challenger® Ti-P

Pneumatisches multifire Clippsystem  
Einzelkomponenten und Ersatzteile

	Komplettinstrument	PL606R	PL608R	PL604R	PL603R
	Schaftlänge	370 mm	260 mm	310 mm	205 mm
	Ø	10 mm	10 mm	5 mm	5 mm
	Clippgröße	medium-large	medium-large	small-medium	small-medium
Einzelkomponenten	Schaft	PL536R	PL538R	PL522R	PL609R
	Innenrohr	PL536802	PL538802	PL522801	PL601801
	Schubstange	PL536801	PL538801	PL522800	PL601800
	Griff	PL520R	PL520R	PL520R	PL520R
	CO <sub>2</sub> Patrone Pck. à 3 Stück, einzeln steril verpackt	PL575SU	PL575SU	PL575SU	PL575SU
	Sicherungsring C-Ring	PL520301	PL520301	PL520301	PL520301
Zur Verwendung mit Clipmagazin	bestehend aus	PL579T	PL579T	PL574T	PL574T
	Größe	ML	ML	SM	SM
	Packgröße (Magazin/Clips)	12 x 8	12 x 8	12 x 12	12 x 12

# LIGATUREN ZUBEHÖR

## ZUR PFLEGE EMPFEHLEN WIR



### Instrumentenschutz

Schützt die Instrumentenspitze während Sterilbereitstellung, Entsorgung und Aufbereitung.

Ø	5 mm	10 mm
Art. Nr.	PL522810	PL536810



### Reinigungsbürstchen

Pack. à 6 Stück

Ø	5 mm	10 mm
Art. Nr.	GK469R	PM995R



JG600

Ölspray Sterilit®i  
Packung à 6 Stück



LIGATUREN  
SINGLE FIRE LIGATURCLIPS



LIGATUREN  
SINGLE FIRE LIGATURCLIPS



Clipanlegezange  
Small (gelb)

1/2



Art. Nr.	FB222R	FB223R	FB226R	FB224R	FB227R
Winkel	25°	25°	65°	25°	65°
Länge	150 mm	203 mm	203 mm	280 mm	280 mm
zur Verwendung mit Clipbänkchen	PL565T PL566T	PL565T PL566T	PL565T PL566T	PL565T PL566T	PL565T PL566T

LIGATUREN



Clipanlegezange  
Medium (blau)

1/2



Art. Nr.	FB234R	FB235R	FB238R	FB236R	FB239R
Winkel	25°	25°	65°	25°	65°
Länge	150 mm	203 mm	203 mm	280 mm	280 mm
zur Verwendung mit Clipbänkchen	PL567T	PL567T	PL567T	PL567T	PL567T



## LIGATUREN SINGLE FIRE LIGATURCLIPS

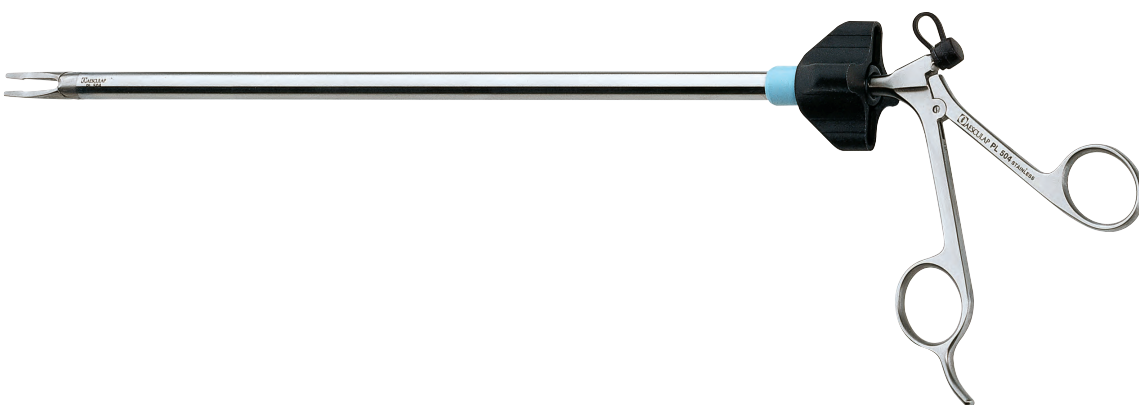

**Endoskopische Clipanlegezange, medium**  
Silikon Drehstern allein: PL664P, Packung à 5 Stück

Art. Nr.	PL504R
Länge	330 mm
Ø	10 mm

LIGATUREN  
SINGLE FIRE LIGATURCLIPS



1/2

Clipanlegezange  
Medium-large (grün)



Art. Nr.	FB240R	FB243R	FB254R	FB242R	FB245R	FB255R
Winkel	25°	65°	90°	25°	65°	90°
Länge	203 mm	203 mm	203 mm	280 mm	280 mm	280 mm
zur Verwendung mit Clipbänkchen	PL568T	PL568T	PL568T	PL568T	PL568T	PL568T



1/2

Clipanlegezange  
Large (orange)



Art. Nr.	FB246R	FB249R	FB252R	FB248R	FB251R	FB253R
Winkel	25°	65°	90°	25°	65°	90°
Länge	203 mm	203 mm	203 mm	280 mm	280 mm	280 mm
zur Verwendung mit Clipbänkchen	PL561T	PL561T	PL561T	PL561T	PL561T	PL561T



## LIGATUREN SINGLE FIRE LIGATURCLIPS



**Endoskopische Clipanlegezange, medium-large**  
Silikon Drehstern allein: PL664P, Packung à 5 Stück

Art. Nr.	PL503R
Länge	330 mm
Ø	10 mm



**Endoskopische Clipanlegezange, large**  
Silikon Drehstern allein: PL664P, Packung à 5 Stück

Art. Nr.	PL528R
Länge	330 mm
Ø	12 mm

LIGATUREN  
SINGLE FIRE LIGATURCLIPS



1/2



Clipanlegezange, Small

Art. Nr.	FC171R	FC174R	FC175R	-	FC177R	FC178R	FC179R
Winkel	25°	25°	65°	90°	25°	65°	90°
Länge	150 mm	190 mm	190 mm	190 mm	280 mm	280 mm	280 mm
zur Verwendung mit Clipbänkchen	PL450SU	PL450SU	PL450SU	PL450SU	PL450SU	PL450SU	PL450SU

LIGATUREN



LIGATUREN  
SINGLE FIRE LIGATURCLIPS



1/2



Clipanlegezange, Small-Medium

Art. Nr.	FC181R	FC184R	FC185R	-	FC187R	FC188R	-
Winkel	25°	25°	65°	90°	25°	65°	90°
Länge	150 mm	190 mm	190 mm	190 mm	280 mm	280 mm	280 mm
zur Verwendung mit Clipbänkchen	PL453SU	PL453SU	PL453SU	PL453SU	PL453SU	PL453SU	PL453SU

LIGATUREN

LIGATUREN  
SINGLE FIRE LIGATURCLIPS



Clipanlegezange, Medium

Art. Nr.	FC191R	FC194R	FC195R	FC196R	FC197R	FC198R	FC199R
Winkel	25°	25°	65°	90°	25°	65°	90°
Länge	150 mm	190 mm	190 mm	190 mm	280 mm	280 mm	280 mm
zur Verwendung mit Clipbänkchen	PL459SU	PL459SU	PL459SU	PL459SU	PL459SU	PL459SU	PL459SU





LIGATUREN  
SINGLE FIRE LIGATURCLIPS



1/2



Clipanlegezange, Medium-Large

Art. Nr.	FC204R	FC205R	FC206R	FC207R	FC208R	FC209R
Winkel	25°	65°	90°	25°	65°	90°
Länge	190 mm	190 mm	190 mm	280 mm	280 mm	280 mm
zur Verwendung mit Clipbänkchen	PL462SU PL465SU	PL462SU PL465SU	PL462SU PL465SU	PL462SU PL465SU	PL462SU PL465SU	PL462SU PL465SU

LIGATUREN  
SINGLE FIRE LIGATURCLIPS



1/2



Clipanlegezange, Large









Art. Nr.	FC214R	FC215R	FC216R	FC217R	FC218R	FC219R
Winkel	25°	65°	90°	25°	65°	90°
Länge	190 mm	190 mm	190 mm	280 mm	280 mm	280 mm
zur Verwendung mit Clipbänkchen	PL468SU PL471SU	PL468SU PL471SU	PL468SU PL471SU	PL468SU PL471SU	PL468SU PL471SU	PL468SU PL471SU

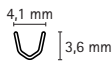

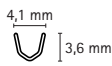
LIGATUREN  
SINGLE FIRE LIGATURCLIPS

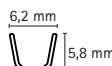

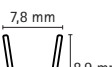
Titan Ligaturclip

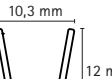
Grösse	Farbcode	1:1 Abbildung	Art. Nr.	Menge pro Pack
Small			PL565T	30 Magazine à 6 Clips
Small			PL566T Cardiopack	8 Magazine à 24 Clips
Medium			PL567T	30 Magazine à 6 Clips
Medium-Large Medium-Large (z)			PL568T	20 Magazine à 6 Clips
Large Large (z)			PL561T	20 Magazine à 6 Clips

# LIGATUREN







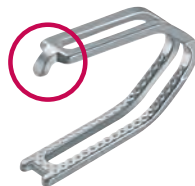

## SINGLE FIRE LIGATUR CLIPS

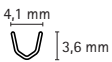

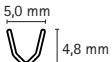
DS Titan Ligaturclip ohne Zahn

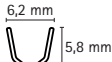

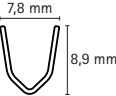
DS Titan Ligaturclip mit Zahn (z)

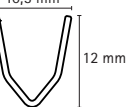
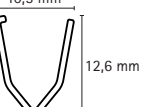
Grösse	Farbcode	1:1 Abbildung	Art. Nr.	1:1 Abbildung	Art. Nr.	Menge pro Pack
Small			PL450SU PL452SU (Multipack)	-	-	15 Magazine à 6 Clips 6 Magazine à 24 Clips
Small-Medium			PL453SU	-	-	15 Magazine à 6 Clips
Medium			PL459SU	-	-	15 Magazine à 6 Clips
Medium-Large Medium-Large (z)			PL462SU		PL465SU	15 Magazine à 6 Clips
Large Large (z)			PL468SU		PL471SU	12 Magazine à 6 Clips

LIGATUREN  
 APPENDEKTOMIE CLIP

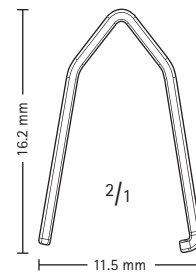

PL475SU

Titan Ligaturclip, X-large (z)  
 12 Magazine à 4 Clips

Clipanlegezange  
 X-large

Winkel	25°	65°
Länge	280 mm	280 mm
Art. Nr.	FC230R	FC231R



Art. Nr.	PL809R
Ø	12 mm
Länge	310 mm

Endoskopische Clipanlegezange, X-large  
 Silikon Drehstern allein: PL664P, Packung à 5 Stück



Art. Nr.	PL530R
----------	--------

Ø	12,5 mm
---	---------

Länge	350 mm
-------	--------

**Anlege-/Abnehmezange für Darm-Clip und Endo Gefäßclip**  
Clip abwinkelbar, Silikon Drehstern allein: PL664P, Packung à 5 Stück



Art. Nr.	PL531R
----------	--------

Ø	12,5 mm
---	---------

Länge	350 mm
-------	--------

**Anlege-/Abnehmezange für Darm-Clip und Endo Gefäßclip**  
Clip nicht abwinkelbar, Silikon Drehstern allein: PL664P, Packung à 5 Stück

## LIGATUREN BULLDOG CLIPS

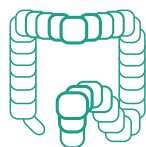

### Atraumatischer Endo-Darm-Clip nach Meyer

Zur temporären Okklusion des Jejunum und Kolon.

Bei Bedarf können auch 2 Clips gegeneinander angelegt werden.

Art. Nr.	PL541S
Schließkraft	3.94 N
Maullänge	70 mm
Maulform	gerade
Farbcodierung	gold



### Atraumatischer Endo-Gefäß-Clip (temporär) mit De BAKEY-Zahnung

Art. Nr.	PL542S	PL543S	PL544S	PL545S
Schließkraft	2.45 N	2.94 N	3.43 N	4.41 N
Maullänge	25 mm	45 mm	25 mm	45 mm
Maulform	gerade	gerade	gerade	gerade
Farbcodierung	gold	gold	-	-





**Atraumatischer Endo-Gefäß-Clip (temporär)  
mit De BAKEY-Zahnung**

Venöse endoskopische Gefäßclips mit reduzierten Schließkräften sind über ein farbcodiertes Ende (gold) besonders gekennzeichnet.

Art. Nr.	PL546S	PL547S	PL548S	PL549S
Schließkraft	2.45 N	2.94 N	3.43 N	4.41 N
Maullänge	25 mm	45 mm	25 mm	45 mm
Maulform	gebogen	gebogen	gebogen	gebogen
Farbcodierung	gold	gold	-	-





LAGERUNG UND  
AUFBEREITUNG

## LAGERUNG UND AUFBEREITUNG ENDO RACK

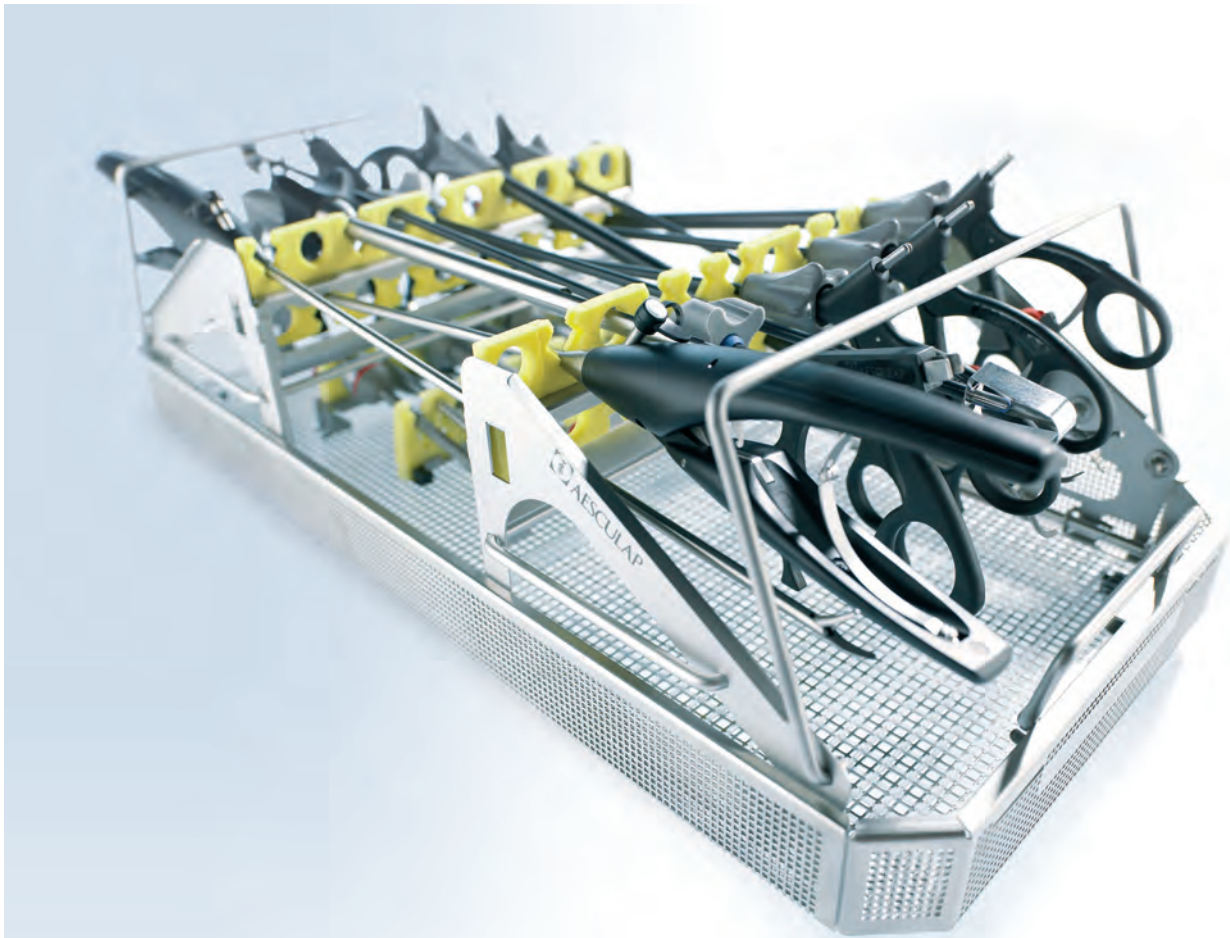

- Universal Silikonlagerungen für Instrumente mit Durchmesser 3,5 – 12,5 mm
- Lagerung von bis zu 18 Instrumenten
- Variable Instrumentenlagerung
- Abklappbare Haltebügel für erleichterte Instrumentenentnahme
- Optionale Trokarlagerung







PL960R

**Set Lagerungsrack für MIC Instrumente, standard**

Bestehend aus: Lagerungsrack PL963R, Siebkorb JF222R und Silikonmatte JF938

Maße: 540 x 253 x 166 mm



PL961R

**Set Lagerungsrack für MIC Instrumente, lang**

Bestehend aus: Lagerungsrack PL964R, Siebkorb JF232R und Silikonmatte JF938 für Instrumente bis zu einer Schaftlänge von 420 mm

Maße: 660 x 253 x 166 mm



Container für Lagerungsrack PL960R

<b>Außenmaß</b>	592 x 285 x 265 mm	592 x 285 x 205 mm
<b>Wanne</b>	JK446	JK444
<b>Deckel, silber</b>	JK489	



Container für Lagerungsrack PL961R

Achtung: Der Endocontainer kann nur in Sterilisatoren mit entsprechender Kammergröße (mindestens 720 mm Nutztiefe) sterilisiert werden.

<b>Außenmaß</b>	711 x 285 x 205 mm
<b>Wanne, mit Bodenperforation</b>	JN445
<b>Deckel, silber</b>	JK490

## LAGERUNG UND AUFBEREITUNG ENDO RACK



PL963R

**Lagerungsrack, standard**  
Maße: 487 x 250 x 153 mm



PL964R

**Lagerungsrack, lang**  
Maße: 587 x 250 x 153 mm

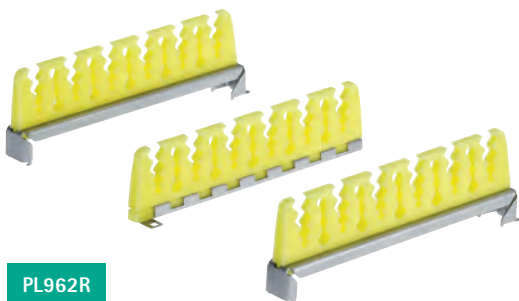

PL962R

**Set Trokarlagerung**  
Universal Silikonlagerungen für Trokare



JG300

**Befestigungstift**  
Packung à 10 Stück



JG303R

**Schraubenset**  
Packung à 10 Stück



PL960206

**Silikonelement**

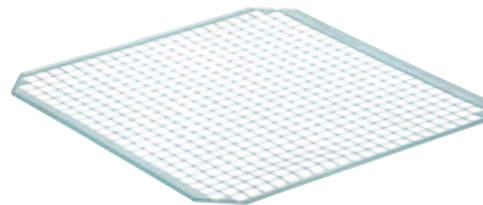

JG938

**Silikonnetzmatte**  
Maße: 240 x 250 mm



GB459R

**Montageset**  
Bestehend aus:  
1 x Schraubenschlüssel, 1 x Inbusschlüssel



JG302

**Schraubendreher**

JF435R

**Siebkorb**

Für zwei Laparoskopie Optiken und ein Lichtleitkabel  
(Optikhalterungen JG367 + JG368 und die Befestigungs-  
stifte JG300 bitte separat bestellen)

Maße: 500 x 132 x 44 mm



JF428R

**Siebkorb**

Wie JF435R vorkonfiguriert für eine Optik und ein  
Lichtleitkabel (inkl. 1 x JG367 + 1 x JG368)

Maße: 500 x 132 x 44 mm

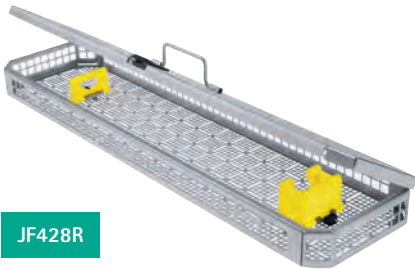

JF429R

**Siebkorb**

Wie JF435R vorkonfiguriert für zwei Optiken und ein  
Lichtleitkabel (inkl. 2 x JG367 + 2 x JG368)

Maße: 500 x 132 x 44 mm

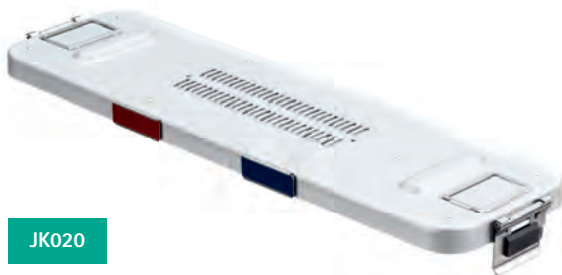
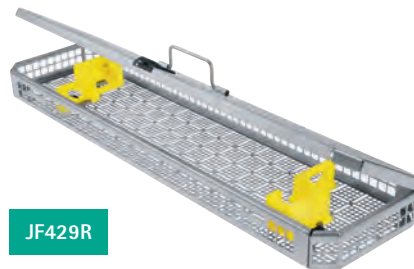

JK020

**Deckel für das fraktionierte  
Vakuumverfahren**

Maße: 540 x 152 x 28 mm



JN021

**Wanne für das fraktionierte  
Vakuumverfahren**

Maße: 540 x 144 x 65 mm



JK091

**AESULAP® Dauerfilter für die Dampfsterilisation**

Zur Verwendung mit Filterhalter JK098, Verwendungsdauer  
1000 Wasch- und Sterilisationszyklen

Bestelleinheit (PAK): Packung à 2 Stück

Maße: 95 x 215 mm



JF166

**AESULAP® Papierfilter mit Prozessindikator,  
für die Dampfsterilisation**

Zur Verwendung mit Filterhalter JK098

Bestelleinheit (PAK): Packung à 100 Stück

Maße: 118 x 235 mm

## LAGERUNG UND AUFBEREITUNG OPTIK CONTAINER



JM020

### Deckel für die Sterilisation im Niedrig- Temperaturverfahren

Basierend auf Wasserstoffperoxid im Sterrad® 100 S,  
Sterrad® 200, Sterrad® NX, Sterrad® 100 NX, V-Pro® 1 und  
V-Pro® 1 Plus, (inkl. Filterhalter JK098)

Maße: 539 x 152 x 28 mm



JM021

### Wanne für die Sterilisation im Niedrig- Temperaturverfahren

Basierend auf Wasserstoffperoxid im Sterrad® 100 S,  
Sterrad® 200, Sterrad® NX, Sterrad® 100 NX, V-Pro® 1 und  
V-Pro® 1 Plus, (inkl. Filterhalter JK098)

Maße: 540 x 144 x 65 mm



JK098

### Universal-Filterhalter

Maße: 245 x 100 x 6 mm

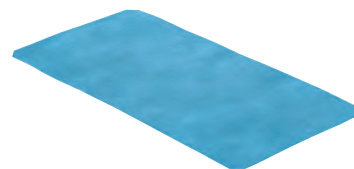

JF167

### Einmalfilter für die Sterilisation im Niedrig- Temperaturverfahren

Basierend auf Wasserstoffperoxid im Sterrad® 100 S,  
Sterrad® 200, Sterrad® NX, Sterrad® 100 NX, V-Pro® 1  
und V-Pro® 1 Plus

Bestelleinheit (PAK): Packung à 100 Stück

Maße: 118 x 235 mm



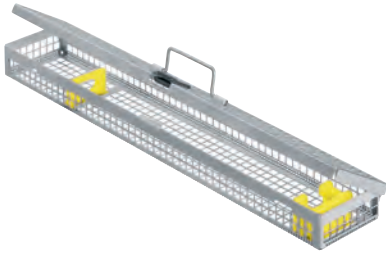

JF431R

Siebkorb für 1 Optik bis 340 mm

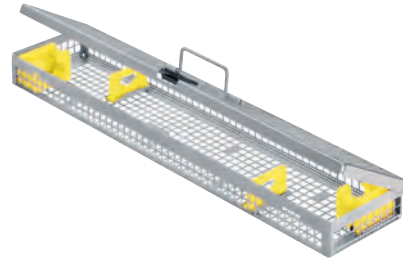

JF432R

Siebkorb für 2 Optiken bis 340 mm

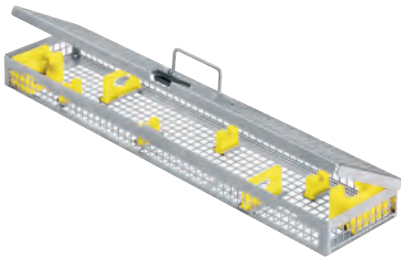

JF433R

Siebkorb für 2 Optiken bis 340 mm  
Mit zusätzlicher Abstützung

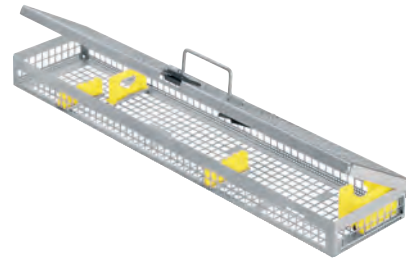

JF434R

Siebkorb für Mini-Hysteroskop  $\varnothing < 4$  mm

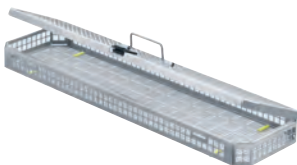

JF435R

Siebkorb  
Für 2 lap. Optiken und ein Lichtleitkabel,  
Siebkorb für Optik-Container



JF436R

Siebkorb für 1 Arthroskop  $\varnothing < 4$  mm  
Länge 140 - 200 mm

## LAGERUNG UND AUFBEREITUNG FÜR HALTESYSTEME

JK444

### Container Wanne, Größe 1/1, ohne Bodenperforation

Außenmaß: 592 x 274 x 187 mm

Außenmaß mit Deckel: 592 x 281 x 204 mm

Innenmaß mit Deckel: 544 x 258 x 172 mm



(Lagerungsempfehlung  
für Unitrac® Haltearm)

Alternativ die Kombination aus:

JK469

### VARIO Unterdeckel

Silber (ohne Abb.)



JP102

### PRIMELine® PRO Deckel

Größe 1/1, blau

JK456A

### VARIO Oberdeckel

Blau (ohne Abb.)

JF223R

### 2 x Siebkorb mit Füßen

Außenmaß: 540 x 253 x 76 mm

Innenmaß: 538 x 251 x 62 mm

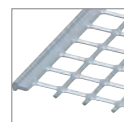
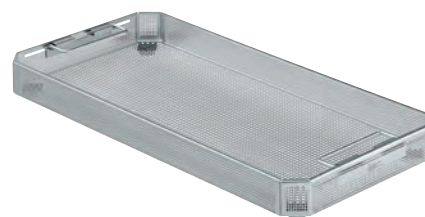

JF941

### 2 x Silikonmattennetz zur schonenden Lagerung

Im Siebkorb, 536 x 250 mm, auch passend für das AESCULAP® Aicon® Siebkorb System

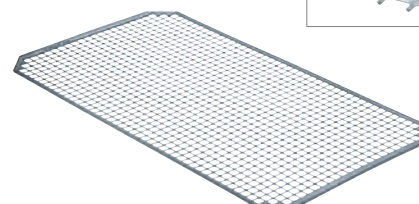

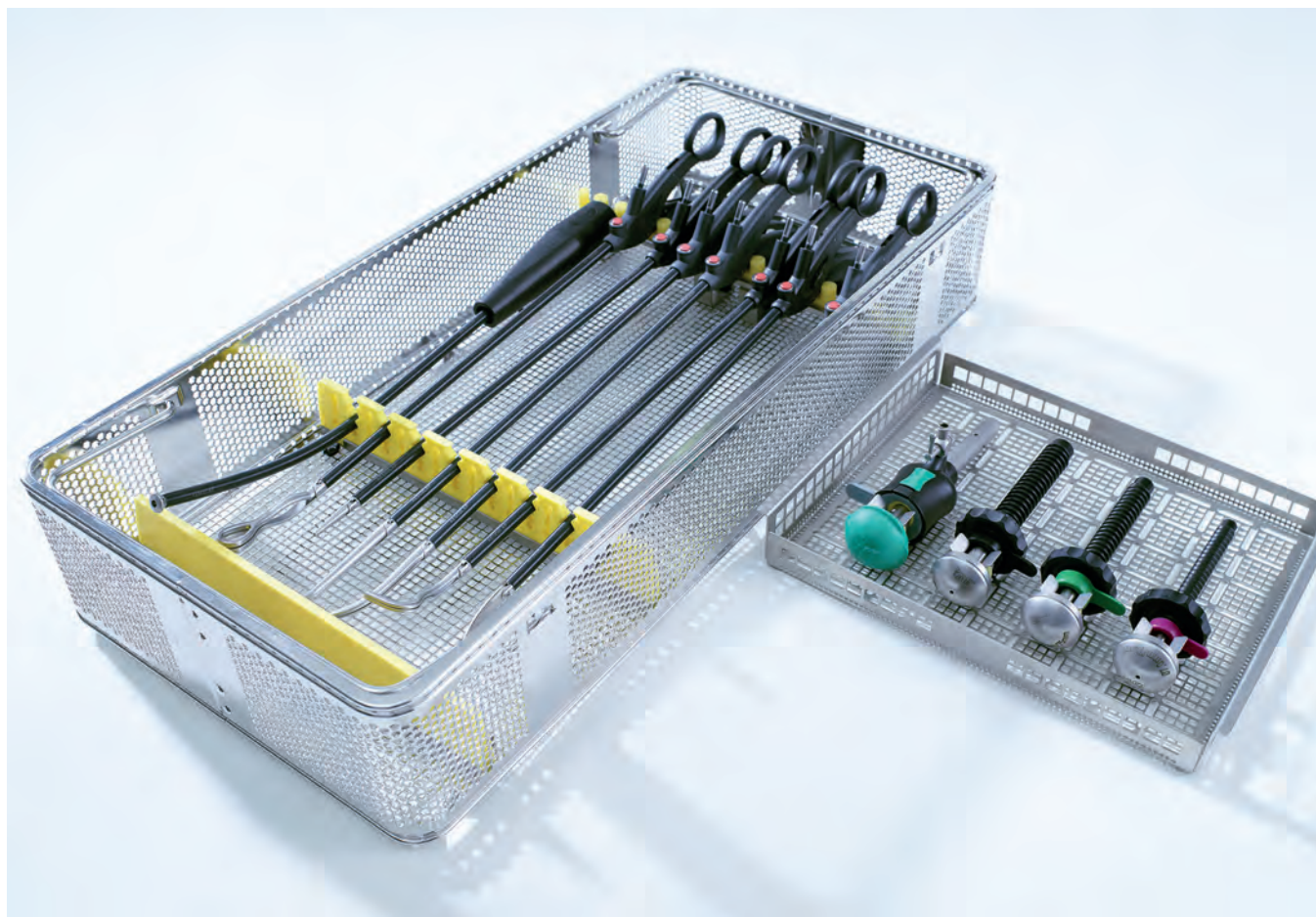

Beispiel für die Lagerung von VATS Instrumenten und Zubehör.

Einheit	Art. Nr.	Beschreibung	Maße
<b>Tray für VATS Instrumente</b>			
1 Stück	JC224R	AESULAP® Tray mit Füße (4 mm Perforation)	536 x 253 x 100 mm
2 Stück	JG324	Instrumentensteg für abwinkelbare Instrumente	123 x 45 mm
1 Stück	JG310	AESULAP® InOS® Instrumentensteg Typ 2	240 x 40 mm
1 Stück	JG360	AESULAP® InOS® Trennsteg Silikon	243 x 41 mm
<b>Tray für Trokare</b>			
1 Stück	JF110R	Siebkorbensatz 1/2 Größe	196 x 252 x 34 mm
4 Stück	JG352R	AESULAP® InOS® Metallklammer mit Silikoneinlage	15 - 20 mm
<b>Container</b>			
1 Stück	JP105	AESULAP® PrimeLine® Pro Deckel, silber	
1 Stück	JK442	Wanne, ohne Bodenlöcher, Standard 1/1 Container	592 x 274 x 135 mm
1 Stück	JK489	Basis Unterdeckel, Standard 1/1, silber	

# LAGERUNG UND AUFBEREITUNG ZUBEHÖR



**JK086**

**Kennzeichnungsstift für AESCULAP® Dauerfilter**  
Bestelleinheit (PAK): Packung à 3 Stück



**JG743**

**Plombe ohne Prozessindikator und ohne Kleberücken**  
Zur Sicherung des Containerverschlusses vor unerlaubtem Öffnen. Passend für Standard Container.  
Bestelleinheit (PAK): Packung à 1000 Stück  
Außenmaß: 80 x 35 mm

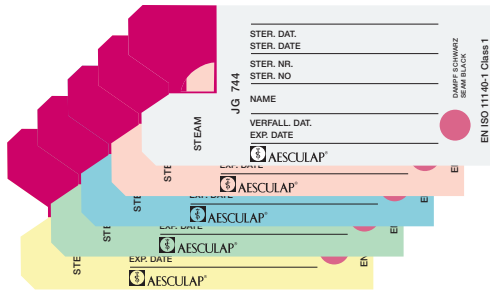

**Indikatorplombe mit Kleberücken und Prozessindikator**

Für die Dampfsterilisation zur Sicherung des Containerverschlusses vor unerlaubtem Öffnen.  
Passend für Standard Container. Bestelleinheit (PAK): Packung à 1000 Stück  
Außenmaß: 80 x 35 mm

Außenmaß	80 x 35 mm
weiß	JG744
rot	JG745
blau	JG746
grün	JG747
gelb	JG748

**JG750**

**Kennzeichnungsschild mit Kleberücken und Prozessindikator**  
Für die Sterrad® Gas-Plasma Sterilisation.  
Bestelleinheit (PAK): Packung à 100 Stück  
Außenmaß 67 x 35 mm

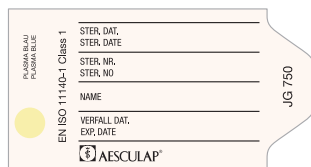

**JG751**

**Indikatorschild mit Kleberücken und Prozessindikator**  
Für Dampfsterilisation und Sterilisation mit Ethylenoxid.  
Bestelleinheit (PAK): Packung à 100 Stück  
Außenmaß 67 x 35 mm

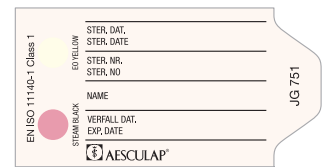

**JG730U**

**Halterung für Kennzeichnungsschilder**  
Zum Aufstecken auf Siebkorbe.  
Maße: 50 x 35 x 13 mm



**JG367**

**Okkularhalter**



**JG368**

**Schafthalter**



**JG786B**

**Blaues Kennzeichnungsschild mit Beschriftung**

- Einzeilig oder zweizeilig (Schrifthöhe 5 mm)
- Bis zu 13 Zeichen je Zeile
- Maße: 56 x 18 mm



Bis zu 4 Kennzeichnungsschilder pro Container und 1 Schild für die Aufsteckhalterung des Siebkorbs JC223R.



**Kennzeichnungsschilder mit Beschriftung**

- Einzeilig oder zweizeilig (Schrifthöhe 5 mm)
- Bis zu 13 Zeichen je Zeile
- Maße: 56 x 18 mm
- Passend für alle Standard Container außer JK299, JK309 und JK339

*Hinweis: Kennzeichnungsschilder aus Aluminium mit pH-neutralem Reiniger aufbereiten*

Farbe	50 x 18 mm
rot	JG645B
blau	JG646B
grün	JG647B
gold	JG648B
schwarz	JG650B
olive-braun	JG652B
violett	JG653B
orange	JG654B



**Kennzeichnungsschilder ohne Beschriftung**

Daten wie oben

*Hinweis: Kennzeichnungsschilder aus Aluminium mit pH-neutralem Reiniger aufbereiten.*

Farbe	50 x 18 mm
rot	JG645U
blau	JG646U
grün	JG647U
gold	JG648U
schwarz	JG650U
olive-braun	JG652U
violett	JG653U
orange	JG654U



## LAGERUNG UND AUFBEREITUNG ZUBEHÖR



**JG736**

### Barcodeschilder, Kunststoff, allgemein

- Passend für die Aufnahme an AESCULAP®-Containern
- Schriftart 128A
- Max. Code-Länge 10 Zeichen
- Max. Beschriftungslänge 10 Zeichen
- Außenmaß: 56 x 18 mm

Besonderer Hinweis: Bitte bei der Bestellung die gewünschte Bezeichnung angeben. Barcode und Bezeichnung bestehen aus dem gleichen Inhalt. Passend auch für Halterung JG730



**IC-V006**

### Barcodeschilder, Kunststoff, speziell für instacount®

- Passend für die Aufnahme an AESCULAP®-Containern
- Schriftart 128A
- Max. Code-Länge 10 Zeichen
- Max. Beschriftungslänge 20 Zeichen
- Außenmaß: 56 x 18 mm

Besonderer Hinweis: Bitte bei der Bestellung die gewünschte Bezeichnung sowie die laufende Nummer des instacount®-Sets angeben.



### Plombe

Zur Sicherung des Containerverschlusses gegen unkontrolliertes Öffnen.

Bestelleinheit (PAK):      Packung à 100 St.      Packung à 1000 St.

Art. Nr.                              **JG738**                              **JG739**



### Reparaturmarke

Zur Kennzeichnung reparaturbedürftiger Instrumente oder Containern mit Reparaturware.

Bestelleinheit (PAK):                              Packung à 1000 St.

Art. Nr.    **JG740**



Weitere Informationen finden Sie in unserem Katalog C40401 Sterilcontainer System



Weitere Informationen finden Sie in unserem Katalog C81901 AESCULAP® InOS®

### AUFEINANDER ABGESTIMMT

Standardisierte Abläufe durch die Verwendung eines aufeinander abgestimmten Systems.

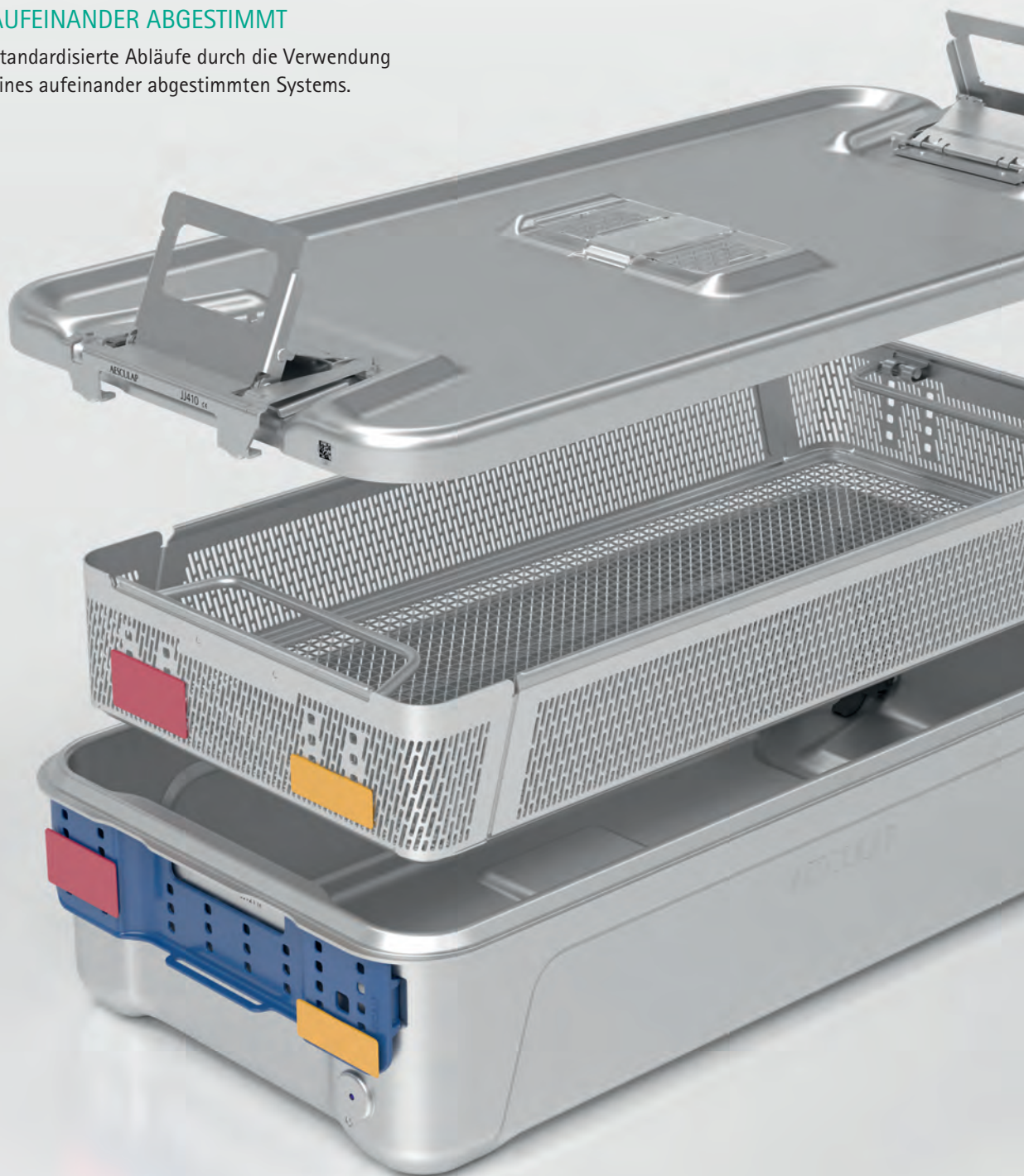

## LAGERUNG UND AUFBEREITUNG

### AESCULAP® Aicon® SIEBKORB SYSTEM FÜR HALTESYSTEME

JJ130

#### AESCULAP® Aicon® Container Wanne, Größe 1/1, ohne Enhanced Drying System (EDS)

Außenmaß: 598 x 297 x 186 mm

Innenmaß: 548 x 258 x 164 mm

Außenmaß mit Deckel: 598 x 297 x 200 mm



JJ410

#### AESCULAP® Aicon® Deckel

Für Containerwanne mit oder ohne EDS,  
inklusive Filterhalter JJ600, Größe 1/1, silber



JJ440

AESCULAP® Aicon® Perforationsfeldabdeckung für Deckel

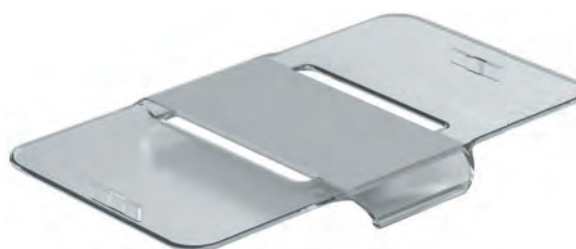

JJ163R

#### 2 x AESCULAP® Aicon® Siebkorb

Außenmaß: 537 x 250 x 80 mm

Innenmaß: 535 x 248 x 77 mm





## LAGERUNG UND AUFBEREITUNG AESCULAP® Aicon® SIEBKORB SYSTEM FÜR HALTESYSTEME

JJ501

### 2 x Frontplatte

Für AESCULAP® Aicon® Container, blau, inkl. zwei JJ599 Halteklammern

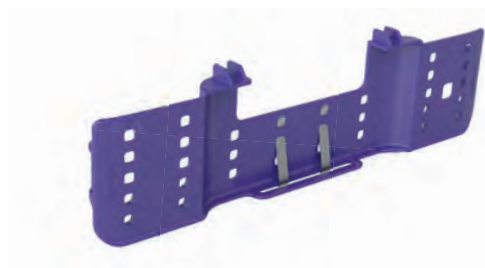

JJ547B

### 2 x Kennzeichnungsschild, orange, mit Beschriftung

Für Frontplatte und Siebkorb

- Ein-, zwei-, oder dreizeilig (Schriftgröße 5 mm)
- Bis zu 14 Zeichen je Zeile
- Maße: 56 x 29 mm

Besonderer Hinweis: Bitte bei der Bestellung die gewünschte Bezeichnung angeben. Barcode und Bezeichnung bestehen aus dem gleichen Inhalt. Bitte ggf. die laufende Nummer des instacount®-Sets angeben.



JJ582

### Adapter für Indikatorschilder

ca. 80 x 35 mm



Weitere Informationen finden Sie in unserem Katalog C93101 AESCULAP® Aicon® Siebkorb System





INDEX

# INDEX

<b>B</b>									
		EJ568R	114	EJ704P	112	EJ872R	119	EK067R	131
BB060R	79	EJ570P	124	EJ705R	114	EJ873R	119	EK069R	131
BB361R	79	EJ571P	124	EJ706R	114	EJ995	122	EK070R	131
BB362R	79	EJ572P	124	EJ710R	112	EJ996	122	EK072R	131
BB363R	79	EJ580R	111	EJ712R	112	EK002SU	130	EK073R	131
BB364R	79	EJ581R	112	EJ713R	112	EK010R	129	EK074R	133
BB365R	79	EJ582R	113	EJ714P	112	EK011R	129	EK080P	128
BB367R	79	EJ583R	113	EJ715R	114	EK012R	129	EK081P	128
BB369R	79	EJ584R	113	EJ716R	114	EK013R	129	EK082P	128
BN320R	77, 107	EJ585R	113	EJ718R	114	EK014R	129	EK090R	134
BN321R	77	EJ586R	115	EJ720R	114	EK015R	129	EK091R	134
BN322R	13, 77	EJ587R	115	EJ722R	112	EK016R	129	EK093P	135
BV941R	75, 120	EJ588R	115	EJ725R	114	EK017R	129	EK094P	135
<b>E</b>		EJ590R	116	EJ750250	124	EK018R	129	EK097R	128
EJ021P	120	EJ601250	123	EJ750251	124	EK024R	132	EK098R	132
EJ342P	117	EJ601R	123	EJ750R	112, 118	EK034R	133	EK099R	133
EJ347P	117	EJ602R	123	EJ751251	125	EK043R	134	EK310R	127
EJ352P	117	EJ604R	123	EJ751R	111	EK044R	134	EK311R	127
EJ430R	118	EJ614R	123	EJ752250	125	EK045R	129	EK314R	127
EJ432R	118	EJ624P	123	EJ752R	113	EK046R	129	EK315R	127
EJ433R	118	EJ640P	123	EJ753R	113	EK047R	129	EK345R	127
EJ441R	118	EJ641P	123	EJ754P	113	EK048R	129	EK346R	127
EJ446255	123	EJ642P	123	EJ755R	114	EK049R	129	EK348R	127
EJ449255	123	EJ643P	123	EJ756R	114	EK050R	129	EK349R	127
EJ450255	123	EJ644P	125	EJ760R	112	EK051R	129	EK355R	127
EJ475	120	EJ645P	123	EJ762R	113	EK052R	129	EK356R	127
EJ475811	120	EJ646P	123	EJ764P	113	EK053R	129	EK358R	127
EJ475812	120	EJ650R	124	EJ765R	114	EK056R	130	EK359R	127
EJ477250	120	EJ651R	124	EJ766R	114	EK057R	130	EK380P	128
EJ477800	120	EJ700250	124	EJ772250	125	EK058R	134	EK381P	128
EJ477R	120	EJ700251	124	EJ800R	116	EK059R	130	EK382P	128
EJ479800	120	EJ700R	112	EJ806P	116	EK060R	130	EK390R	134
EJ480250	120	EJ701R	111	EJ826P	116	EK062R	130	EK391R	128
EJ480R	120	EJ702250	125	EJ870P	119	EK063R	130	EK397R	128
EJ482R	120	EJ702R	112	EJ871R	119	EK064R	132	ER800R	80
EJ558R	114	EJ703R	112	EJ872201	119	EK066R	131	ER801R	80

ER802R	80	FC181R	171	FC820R	97	GK393R	74, 106	JG352R	191
ER803R	80	FC184R	171	FC824R	98	GK394R	74, 106	JG360	191
ER804R	80	FC185R	171	FC825R	98	GK395R	74, 106	JG367	192
ER805R	80	FC187R	171	FC826R	99	GK397R	14, 73	JG368	192
ER806P	80	FC188R	171	FC827R	99	GK398R	14, 73	JG598	89
ER807P	80	FC191R	172	FC828R	100	GK469R	89, 164	JG600	89, 164
ER840R	82	FC194R	172	FC834W	100	GN130	91	JG645B	193
<b>F</b>		FC195R	172	FC835W	101	GN131	91	JG645U	193
FB222R	166	FC196R	172	FC844R	102, 105	GN133	91	JG646B	193
FB223R	166	FC197R	172	FC845R	102, 105	GN202	90	JG646U	193
FB224R	166	FC198R	172	FC846R	103, 105	GN217	91	JG647B	193
FB226R	166	FC199R	172	FC852R	104	GN230	14, 73	JG647U	193
FB227R	166	FC204R	173	FC858R	104	GN236	14, 73	JG648B	193
FB234R	166	FC205R	173	FF151R	140	GN261	14, 73	JG648U	193
FB235R	166	FC206R	173	FF168R	138	<b>I</b>		JG650B	193
FB236R	166	FC207R	173	FF280R	140	IC-V006	194	JG650U	193
FB238R	166	FC208R	173	<b>G</b>		<b>J</b>		JG652B	193
FB239R	166	FC209R	173	GA466R	142	JC224R	191	JG652U	193
FB240R	168	FC214R	174	GB459R	186	JF110R	191	JG653B	193
FB242R	168	FC215R	174	GF320R	76	JF166	187	JG653U	193
FB243R	168	FC216R	174	GF321R	76	JF167	188	JG654B	193
FB245R	168	FC217R	174	GF324R	76	JF223R	190	JG654U	193
FB246R	168	FC218R	174	GF325R	76	JF428R	187	JG730U	192
FB248R	168	FC219R	174	GF327R	84	JF429R	187	JG736	194
FB249R	168	FC230R	178	GK239	90	JF431R	189	JG738	194
FB251R	168	FC231R	178	GK245	90	JF432R	189	JG739	194
FB252R	168	FC292R	107	GK246	90	JF433R	189	JG740	194
FB253R	168	FC355R	107	GK291SU	91	JF434R	189	JG743	192
FB254R	168	FC400R	138	GK328	91	JF435R	187, 189	JG744	192
FB255R	168	FC810R	94	GK372R	74, 106	JF436R	189	JG745	192
FC171R	170	FC811R	94	GK374R	74	JF941	190	JG746	192
FC174R	170	FC812R	95	GK383R	74	JG300	186	JG747	192
FC175R	170	FC813R	95	GK384R	74	JG302	186	JG748	192
FC177R	170	FC814R	96	GK385R	74	JG303R	186	JG750	192
FC178R	170	FC815R	96	GK386R	74	JG310	191	JG751	192
FC179R	170	FC816R	97	GK390R	74	JG324	191	JG786B	193

# INDEX

JG901	141	PE484A	148, 152	PL413R	67	PL536802	162, 163	PL650R	123
JG938	186	PE485A	148, 152	PL414R	68	PL536810	164	PL651R	78
JJ130	196	PE505A	149, 153	PL415R	67	PL536R	162, 163	PL657R	83
JJ163R	196	PE508A	150	PL416R	67	PL538801	162, 163	PL659R	83
JJ410	196	PE514A	149, 153	PL417R	67	PL538802	162, 163	PL663R	84
JJ440	196	PE522A	150	PL418R	13, 67	PL538R	162, 163	PL680R	75
JJ501	197	PE525A	149, 153	PL419R	13, 67	PL541S	180	PL682R	75
JJ547B	197	PE528A	151	PL430R	81	PL542S	180	PL960206	186
JJ582	197	PE530A	151	PL431R	81	PL543S	180	PL960R	185
JK020	187	PE590A	146	PL432R	78, 107	PL544S	180	PL961R	185
JK086	192	PE610A	146	PL435R	14, 78	PL545S	180	PL962R	186
JK091	187	PE889A	146	PL450SU	170, 177	PL546S	181	PL963R	186
JK098	188	PE909A	147	PL452SU	177	PL547S	181	PL964R	186
JK442	191	PE969A	147	PL453SU	171, 177	PL548S	181	PM009/250	88
JK444	185, 190	PG003	122	PL459SU	172, 177	PL549S	181	PM009/251	88
JK446	185	PG008	122	PL462SU	173, 177	PL561T	168, 176	PM171R	56
JK456A	190	PG011	122	PL465SU	173, 177	PL565T	166, 176	PM173R	55
JK469	190	PG027R	77	PL468SU	174, 177	PL566T	166, 176	PM175R	57
JK489	185, 191	PG028R	13, 77	PL471SU	174, 177	PL567T	166, 176	PM176R	57
JK490	185	PG038R	77	PL475SU	178	PL568T	168, 176	PM177R	56
JM020	188	PG039R	77	PL503R	169	PL569T	162	PM178R	55
JM021	188	PG041R	13, 77	PL504R	167	PL572T	162	PM400R	85
JN021	187	PL100R	78	PL506R	162	PL574T	163	PM401R	86
JN445	185	PL152R	121	PL508R	162	PL575SU	163	PM402R	87
JP102	190	PL153R	121	PL510300	162	PL579T	163	PM403R	87
JP105	191	PL162R	78, 121	PL510301	162	PL600R	162	PM404R	85
<b>O</b>		PL163R	121	PL510R	162	PL601800	162, 163	PM405R	86
OP906	154	PL404R	67	PL512R	162	PL601801	162, 163	PM406R	87
OP913	154	PL405R	67	PL520301	163	PL601R	162	PM407R	85
OP914	154	PL406R	69	PL520R	163	PL602R	162	PM408R	86
OP917	155	PL407R	67	PL522800	162, 163	PL603R	163	PM409R	85
<b>P</b>		PL408R	67	PL522801	162, 163	PL604R	163	PM410R	86
PE182A	148, 152	PL409R	68	PL522810	164	PL606R	163	PM412R	87
PE185A	148, 152	PL410R	68	PL522R	162, 163	PL608R	163	PM413R	86
PE202A	148, 152	PL411R	68	PL528R	169	PL609R	163	PM414R	85
PE218A	150	PL412R	68	PL536801	162, 163	PL650250	123	PM415R	86

PM433220	89	PO102R	26	PO196R	44	PO236R	38	PO958R	34
PM434/201	88	PO103R	30	PO197R	45	PO237R	27	PO959R	44, 48, 52
PM600/201	88	PO104R	45	PO199R	33	PO238R	27	<b>R</b>	
PM618/201	88	PO105R	48	PO200R	51	PO300R	8	RT020R	141
PM630/201	88	PO107R	58	PO201R	59	PO301R	8	RT035R	142
PM681R	52	PO109R	36	PO202R	26	PO302R	9	RT040R	139
PM954R	44, 52	PO111R	60	PO203R	35	PO303R	9	RT043R	142
PM957R	44, 52	PO112R	41	PO204R	41	PO304R	10	RT044SU	142
PM970R	88	PO113R	42	PO205R	43	PO305R	10	RT046P	140
PM971R	88	PO114R	43	PO206R	50	PO306R	11	RT072R	141
PM973R	48, 88	PO117R	59	PO208R	49	PO307R	11	RT081R	141
PM974R	52, 88	PO118R	54	PO209R	44	PO308R	12	RT090R	140
PM975R	88	PO127R	36	PO210R	51	PO309R	12	<b>S</b>	
PM976R	34, 88	PO128R	15, 39	PO211R	49	PO320R	8	SK271C	119, 125
PM977R	44, 88	PO129R	51	PO212R	44	PO321R	8	SR550R	76
PM978R	34, 88	PO130R	50	PO213R	32	PO322R	9	SR551R	76
PM981R	88	PO132R	59	PO214R	34	PO323R	9	SR553R	82
PM982R	88	PO134R	60	PO215R	42	PO324R	10	SR554R	83
PM983P	89	PO137R	53	PO216R	38	PO325R	10	<b>T</b>	
PM992R	88	PO141R	31	PO217R	38	PO326R	11	TA006874	80
PM995R	89, 164	PO147R	33	PO218R	32	PO327R	11	TE654202	80
PO001R	24	PO149R	49	PO219R	31	PO328R	12	TE683R	156
PO002R	24	PO151R	34	PO220R	32	PO329R	12	TE684R	156
PO003R	25	PO152R	55	PO221R	15, 37	PO500R	63	TE687R	155
PO004R	16, 21	PO182R	62, 81	PO222R	41	PO501R	63		
PO006R	25	PO183R	62	PO223R	41	PO502R	64		
PO011R	22	PO185R	40	PO224R	61	PO505R	64		
PO014R	26	PO186R	48	PO225R	61	PO509R	63		
PO023R	22	PO187R	29	PO228R	54	PO510R	65		
PO025R	24	PO188R	47	PO229R	15, 39	PO511R	64		
PO027R	16, 21	PO189R	52	PO230R	15, 37	PO512R	64		
PO028R	22	PO190R	35	PO231R	30	PO550R	66		
PO030R	21	PO191R	39	PO232R	40	PO559R	66		
PO031R	21	PO193R	79	PO233R	37	PO729R	48		
PO100R	28	PO194R	61	PO234R	37	PO741R	44		
PO101R	33	PO195R	28	PO235R	38	PO767R	34		

B. Braun Medical AG | Seesatz 17 | 6204 Sempach  
Tel. 0848 83 00 22 | Fax 0800 83 00 21 | [sales-aesculap.bbmch@bbraun.com](mailto:sales-aesculap.bbmch@bbraun.com) | [www.bbraun.ch](http://www.bbraun.ch)

AESULAP® – a B. Braun brand